

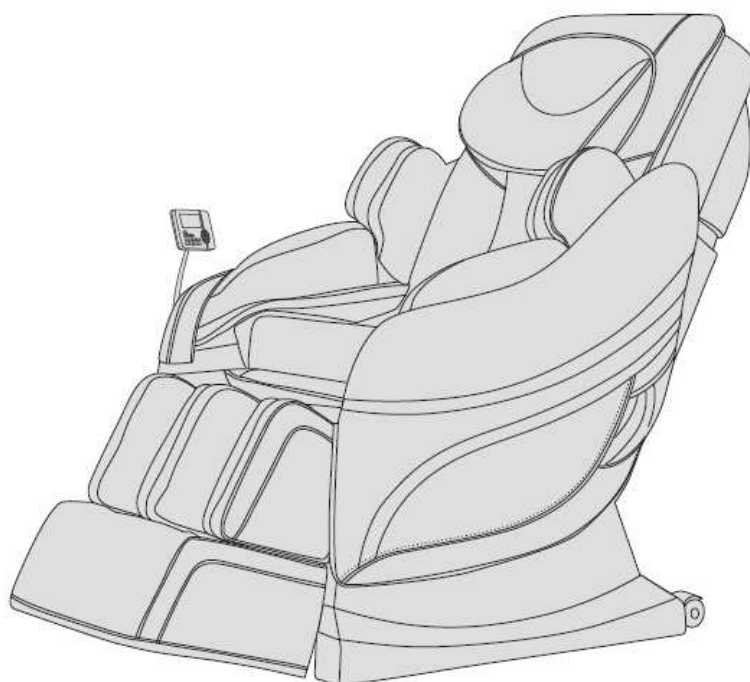

**UŽIVATELSKÝ MANUÁL – CZ**  
**IN 7686 Masážní křeslo inSPORTline Mateo**



Děkujeme vám za zakoupení tohoto výrobku. Přečtěte si pozorně celý manuál, abyste byli schopni výrobek správně používat. Dodržujte zejména pokyny v kapitole „Bezpečnostní pokyny“ a uschovejte manuál pro případ další potřeby.

**Poznámka:** Naše společnost si vyhrazuje právo měnit vzhled a charakteristiku výrobku bez povinnosti předchozího oznámení.

## OBSAH

BEZPEČNOSTNÍ POKYNY.....	3
SEZNAM DÍLŮ.....	5
CHARAKTERISTIKA.....	5
OVLÁDACÍ POKYNY.....	6
OVLÁDACÍ PANEL.....	6
ZAPOJENÍ PŘÍSTROJE.....	7
SPUŠTĚNÍ MASÁŽE.....	7
NASTAVENÍ DÉLKY MASÁŽE.....	7
VÝBĚR MASÁŽNÍ TECHNIKY.....	8
DALŠÍ FUNKCE.....	10
VYPNUTÍ PŘÍSTROJE.....	10
NAHRÁVÁNÍ MP3 SOUBORŮ.....	10
MONTÁŽNÍ POKYNY.....	11
OPĚRKY NA RUCE.....	11
OVLÁDACÍ PANEL.....	13
OCHRANA PODLAHY.....	14
PŘESOUVÁNÍ.....	15
SPECIFIKACE PRODUKTU.....	15
ZÁRUČNÍ PODMÍNKY, REKLAMACE.....	15

# BEZPEČNOSTNÍ POKYNY

## DŮLEŽITÁ BEZPEČNOSTNÍ UPOZORNĚNÍ

- Děti se mohou v blízkosti výrobku pohybovat pouze pod dohledem dospělé osoby.
- Používejte napájecí kabel navržený pro tento výrobek a řádně jej uzemněte.
- Po každém použití přístroje a před zahájením údržby odpojte napájecí kabel z elektrické sítě – předejdete tím vzniku úrazu nebo poškození přístroje.
- Křeslo používejte pouze tak, jak je popsáno v manuálu.
- Nepoužívejte žádné příslušenství, které není doporučeno výrobcem.
- Křeslo používejte pouze v interiéru.
- Před prvním zapnutím výrobku si řádně přečtěte celý manuál.
- Výrobek používejte pouze tak, jak je popsáno v manuálu.
- Maximální doba provozu na jedno zapnutí by neměla přesahovat 20 minut.
- Přístroj nepoužívejte, pokud je poškozen rám, kožený potah nebo kterákoliv z dalších částí.
- Křeslo nepoužívejte, je-li zakrytý větrací otvor nebo je jakkoliv zamezeno správnému větrání.
- Na křeslo nepokládejte těžké předměty ani předměty s ostrými hranami.
- Z bezpečnostních důvodů během masáže neusněte.
- Křeslo nepoužívejte po požití alkoholu, nebo pokud vám není dobře.
- Křeslo nepoužívejte nejméně jednu hodinu po jídle.
- Dbejte opatrnosti a nepoužívejte příliš intenzivní masáž.

## UMÍSTĚNÍ MASÁŽNÍHO KŘESLA

- Nepoužívejte křeslo při vysoké okolní teplotě a v prostředí s vysokou vlhkostí vzduchu (např. v koupelně).
- Nepoužívejte křeslo bezprostředně po změně okolní teploty.
- Křeslo nepoužívejte v prašném či jakkoliv nepříznivém prostředí.
- Okolo celého přístroje je třeba zajistit dostatečný volný prostor pro větrání.

## LIDÉ, KTERÍ BY NEMĚLI KŘESLO POUŽÍVAT

- Křeslo by neměli používat lidé trpící osteoporózou.
- Křeslo by neměli používat lidé trpící srdečním onemocněním nebo lidé s elektronickými implantáty (např. kardiostimulátor).
- Křeslo by neměli používat lidé se zvýšenou tělesnou teplotou.
- Těhotné ženy nebo ženy v období menstruace by neměly křeslo používat.
- Zranění lidé a lidé s onemocněním kůže by neměli křeslo používat.
- Děti mladší 14 let a lidé s mentálním postižením mohou křeslo používat pouze pod dohledem dospělé osoby.
- Křeslo by neměli používat lidé, kteří mají od lékaře doporučený klidový režim a lidé, kteří se necítí dobře.
- Nepoužívejte křeslo, není-li vaše tělo zcela suché.
- Při používání funkce vyhřívání je třeba dbát opatrnosti – některým osobám může vyhřívání povrch křesla působit zdravotní potíže.

## **BEZPEČNOST**

- Ujistěte se, že síťové napětí odpovídá specifikaci výrobku.
- Nezapojujte zástrčku napájecího kabelu mokřými rukama.
- Do křesla se nesmí dostat voda – hrozí riziko úrazu elektrickým proudem nebo poškození výrobku.
- Dbejte na to, aby nedošlo k poškození kabelů a neupravujte elektrický obvod křesla.
- K čištění elektrických částí jako je vypínač a zástrčka nepoužívejte vlhký hadr.
- Z bezpečnostních důvodů se ke křeslu nepřibližujte, dojde-li k dočasnému výpadku elektrického proudu.
- Jestliže křeslo nefunguje správně, přestaňte jej používat a obraťte se na servisní centrum.
- Jestliže se vám během masáže udělá nevolno, poradte se o dalším použití křesla s lékařem.
- Výrobek by neměli používat lidé s tělesným a mentálním postižením nebo děti a lidé, kteří si nejsou zcela jisti správným ovládním – v těchto případech by měla být vždy přítomna zkušená osoba zodpovědná za jejich bezpečnost.
- Děti mohou výrobek používat pouze v přítomnosti dospělé osoby, která dohlédne na jeho bezpečné a správné použití.
- V případě poškození napájecího kabelu se z bezpečnostních důvodů vždy obraťte na výrobce, servisní oddělení nebo kvalifikovaného servisního technika.

## **ÚDRŽBA**

- Údržbu by měli provádět pouze kvalifikovaní servisní technici. Uživatelé by se neměli pokoušet křeslo rozebírat či provádět údržbu sami.
- Po každém použití křesla odpojte napájecí kabel z elektrické sítě.
- Nepoužívejte přístroj, je-li poškozená zástrčka napájecího kabelu nebo síťová zásuvka.
- Jestliže se nebude křeslo po delší dobu používat, umístěte jej do suchého a čistého prostředí a chraňte před poškozením také napájecí kabel.
- Nevystavujte křeslo vysokým teplotám, dlouhodobému působení přímého slunečního záření a neumístejte jej do blízkosti zdrojů tepla.
- V případě poškození napájecího kabelu nebo zástrčky se z bezpečnostních důvodů obraťte na výrobce, servisní oddělení nebo kvalifikovaného servisního technika.
- K čištění používejte pouze suchý hadřík. Nepoužívejte ředidlo, benzín ani alkohol.
- Mechanické části křesla jsou navrženy a vyrobeny tak, že nevyžadují žádnou mimořádnou údržbu.
- Dávejte pozor, aby nedošlo k poškození křesla předměty s ostrými hranami.
- Neposouvejte křeslo po nerovném povrchu – vždy jej nadzdvihněte a přeneste.
- Vyvarujte se příliš dlouhému zapnutí přístroje.

## **BĚŽNÉ PORUCHY A JEJICH ŘEŠENÍ**

- Je přirozené, že při chodu stroje vydává motor zvuk.
- Jestliže křeslo nefunguje, zkontrolujte, zda je řádně připojen napájecí kabel a síťový vypínač přepnutý do pozice ON.
- Jestliže uplyne nastavená doba masáže, vypne se automaticky přísun elektrické energie. Přístroj se automaticky vypne také v případě, že se začne přehřívat – před dalším zapnutím jej nechejte alespoň půl hodiny vychladnout.

## SEZNAM DÍLŮ

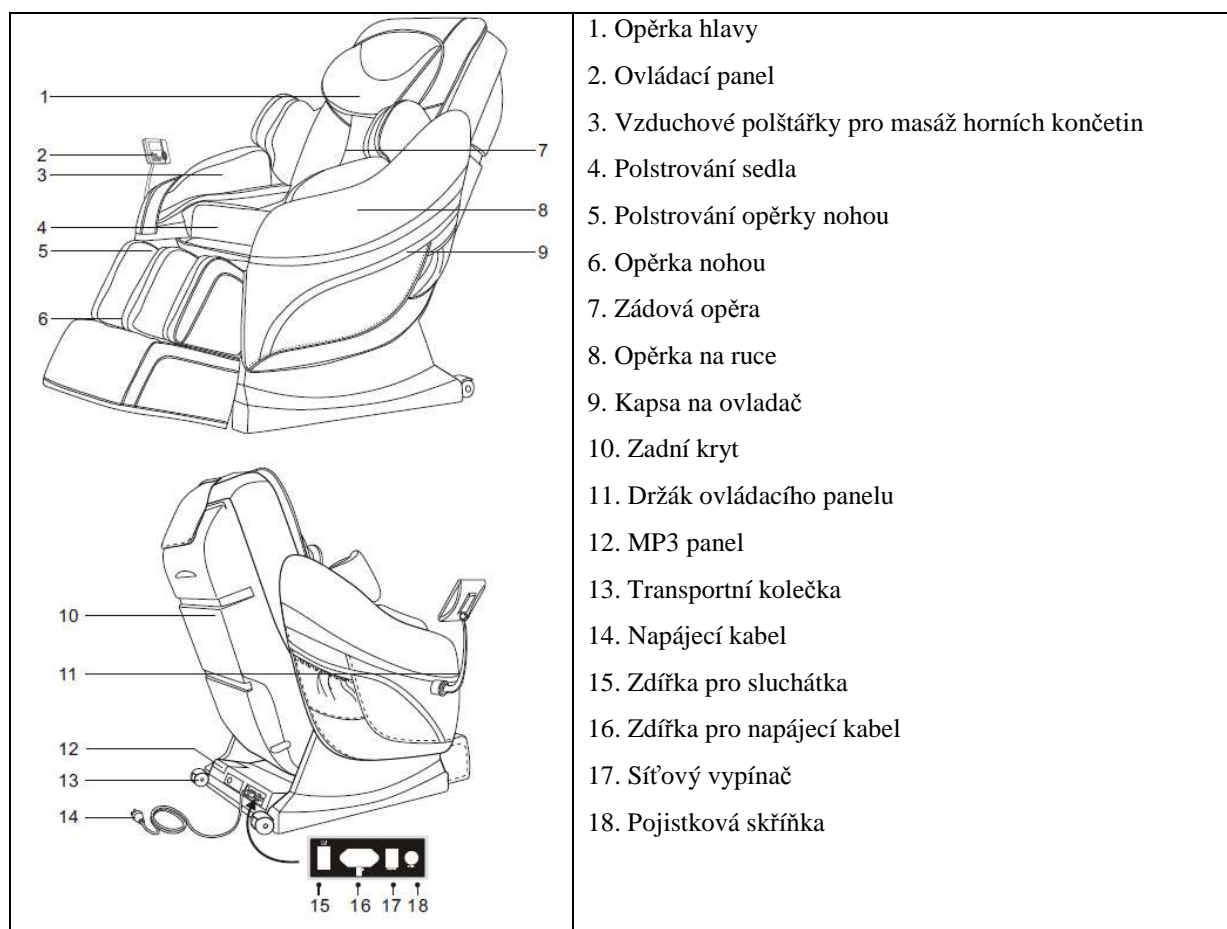

## CHARAKTERISTIKA

- Křeslo je vybaveno sadou čtyř tichých kuličkových masážních 3D hlavice, které se pohybují nahoru/dolů a dopředu/dozadu.
- Podložka pod ramena je vybavena automatickým rozpoznávacím microsystémem. Tento systém dokáže přizpůsobit chod masážních hlavice dopředu/dozadu na základě tvaru těla a masážních bodů, čímž dělá masáž příjemnější a účinnější.
- Počítač je vybaven automatickými masážními programy.
- Do paměti počítače lze uložit tři uživatelské programy.
- Mezi hlavní masážní funkce patří automatická masáž, masáž pomocí vzduchových polštářků, spirální masáž beder, vertikální masáž hýždí a protahovací masáž.
- Uživatel si může vybrat ze třech typů masáže horní poloviny těla: kompletní masáž/lokální masáž/bodová masáž. Masáž ramen je rozdělena do 6 typů: masáž všemi prsty, masáž dlaněmi, masáž palci, kombinovaná masáž, 3D masáž. Intenzitu masáže lze nastavit v 5 stupních. Během masáže dlaněmi nebo palci lze nastavit vzdálenost mezi masážními hlavici do 5 poloh.
- Pro masáž horních končetin je křeslo vybaveno 26 vzduchovými polštářky – intenzitu masáže lze nastavit ve 3 stupních.
- Pro vzduchovou masáž horní poloviny těla je křeslo vybaveno 4 polštářky v zádové opěře, 16 polštářky v sedle a 38 polštářky v opěrkách na nohy.

- Mp3 přehrávač umožňuje následující funkce: pozastavit přehrávání, přechod na předchozí skladbu, přechod na následující skladbu, zesílit hlasitost, zeslabit hlasitost.
- Zádová opěra je vybavena funkcí vyhřívání. Jako zdroj infračerveného záření jsou použita uhlíková vlákna.
- Opěrky pro nohy jsou výškově nastavitelné.
- Křeslo umožňuje nastavení sklonu opěrek nohou i zádové opěry.
- Po usednutí uživatele na křeslo rozpozná systém automaticky správnou polohu masážních hlavic. Po vypnutí přístroje se všechny opěrky automaticky vrátí do výchozí polohy.
- Ovládací panel je vybaven VFD displejem.
- Příslušenství tvoří MP3 panel, sluchátka a USB disk.



## OVLÁDACÍ POKYNY

### OVLÁDACÍ PANEL











\* Obrázek je pouze ilustrační

## ZAPOJENÍ PŘÍSTROJE

<p>Připojte napájecí kabel k elektrické síti</p> 	<p>Přepněte síťový vypínač do pozice ON.</p> 
--	---



## SPUŠTĚNÍ MASÁŽE

- Jestliže tlačítko  stisknete pouze na chvíli, spustí se masáž až poté, co se zádová opěra a opěrky nohou automaticky nastaví na odpovídající polohu. Při delším přidržení tlačítka  se zahájí masáž přímo, aniž by se změnila poloha opěr.
- Systém automaticky detekuje pozici ramen a masážních bodů. Po skončení detekce se ozve zvuková signalizace.
- V případě potřeby můžete pozici podložky pod ramena změnit pomocí tlačítek  a . Pokud změnu neprovedete během 10 vteřin od skončení automatické detekce, spustí se automaticky masáž.

<p>Tlačítko pro posunutí masážních hlavic směrem nahoru</p>	 Tlačítko „Nahoru“	
<p>Tlačítko pro posunutí masážních hlavic směrem dolů</p>	 Tlačítko „Dolů“	

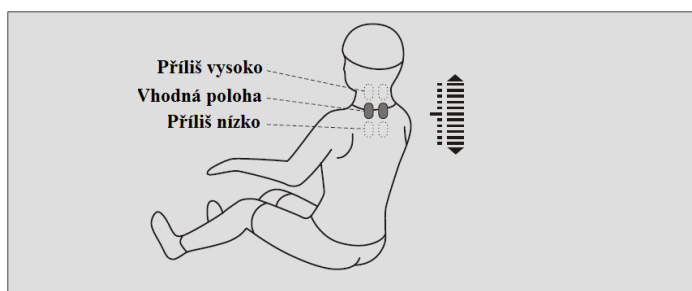
Správná poloha masážních hlavic:



- Uživatel si může zvolit typ masáže.
- Pro uložení aktuálního nastavení masáže stačí během masáže stisknout jedno z tlačítek ,  nebo .

## NASTAVENÍ DÉLKY MASÁŽE

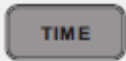
Tlačítko	Charakteristika
	<p>Výchozí čas je nastaven na 20 minut. Maximální délku masáže lze nastavit na 40 minut. Při každém stisknutí tlačítka „TIME“ se přičte 5 minut. Po překonání 40 minut se čas vrátí na nejnižší hodnotu 5 minut.</p>

## VÝBĚR MASÁŽNÍ TECHNIKY

### AUTOMATICKÉ MASÁŽNÍ REŽIMY

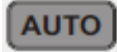
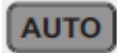
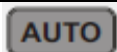
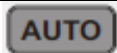

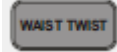
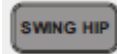
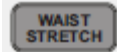

Tlačítko	Charakteristika	Ukazatel na displeji
	Relaxační masáž: uvolnění svalstva a regenerace kloubů	Auto F1
	Jemná masáž: zvýšení krevního oběhu	Auto F2
	Masáž proti bolesti: hluboká masáž pro odstranění bolestí v daných partiích	Auto F3
	Povzbuzující masáž: odstranění únavy a povzbuzení organismu	Auto F4

**Poznámka:** Mačkejte tlačítko , dokud se na displeji nezobrazí vámi požadovaný masážní režim.





### MASÁŽNÍ FUNKCE

Tlačítko	Charakteristika	Ukazatel na displeji
	Kompletní masáž vzduchovými polštářky: bedra, hýždě, horní končetiny, lýtka.	Auto F5
	Spirální masáž beder: vzduchové polštářky v oblasti beder se pohybují spirálně a polštářky v sedle se pohybují vertikálně	Auto F6
	Vertikální masáž hýždí: polštářky v oblasti sedla se pohybují vertikálně	Auto F7
	Protahovací masáž: lýtka jsou sevřena vzduchovými polštářky, zádová opěra se sníží, opěry nohou se posunou směrem dolů a tak dojde k protažení střední části těla. Polštářky v sedle a masážní mechanismus jsou aktivní	Auto F8









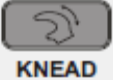

### ZMĚNA INTENZITY



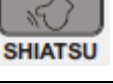

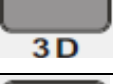
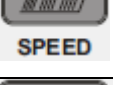

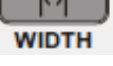

Tlačítko	Charakteristika	Ukazatel na displeji
	Tlačítko pro snížení intenzity masáže v oblasti zad	Upper 
	Tlačítko pro zvýšení intenzity masáže v oblasti zad	Upper 

### VÝBĚR TYPU MASÁŽE

Tlačítko	Charakteristika	Ukazatel na displeji
	Masáž zaměřená na oblast ramen: automatický režim, rychlost a sílu lze regulovat	 (H1)
	Kombinovaná masáž: automatický režim, rychlost a sílu lze regulovat	 (H1)











 KNEAD	Masáž prsty: automatický režim, rychlost a sílu lze regulovat	 (H1)
 FLAP	Masáž dlaněmi: 2 různé režimy, rychlost, rozpětí hlavic a sílu lze regulovat	 (H1-H2)
 SHIATSU	Masáž palci (tzv. Shiatsu): 2 různé režimy, rychlost, rozpětí hlavic a sílu lze regulovat	 (H1-H2)
 3D	3D masáž: 4 různé režimy, rychlost a sílu lze regulovat	3D (H1-H4)
 SPEED	Rychlost: lze nastavit v 5 stupních	Speed 
 WIDTH	Rozpětí masážních hlavic: 5 různých poloh (v režimech Flap a Shiatsu)	Width 

Tlačítko	Charakteristika	Ukazatel na displeji
	Masáž zaměřená na 1 bod	
	Lokální masáž	
	Kompletní masáž	
	Tlačítka pro změnu polohy masážních hlavic (lze použít pouze při bodové a lokální masáži)	Posun masážních hlavic směrem dolů
		Posun masážních hlavic směrem nahoru

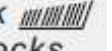



**Poznámka:** Tlačítko  nelze použít v režimu pro masáž ramen.

### VZDUCHOVÉ MASÁŽNÍ POLŠTÁŘKY



Tlačítko	Charakteristika	Ukazatel na displeji
 ARM	Masáž horních končetin: po stisknutí tohoto tlačítka se spustí masáž zaměřená na předloktí a paže. Intenzitu lze nastavit ve 3 stupních	Arm 
 LOWER BODY	Masáž dolní poloviny těla: funkce pro masáž nohou, beder a hýždí	Feet  Back  buttocks
 INTENSITY	Tlačítko pro nastavení intenzity masáže. Intenzitu lze nastavit ve 3 stupních	
 ARTHROSIS TRACTION	Funkce doprovázející masáž dolní poloviny těla a masáž lýtek	

**Poznámka:** Kteroukoliv z těchto funkcí můžete využít také v automatických masážních režimech.



## DALŠÍ FUNKCE

Tlačítko	Charakteristika	Ukazatel na displeji
 SOLE ROLLER	Masáž chodidel: intenzitu lze nastavit ve 3 stupních	
 HEATER	Tepelná terapie: funkce pro vyhřívání zádové opěry a kolen. Funkce se projeví během 3 minut od aktivace	

## PŘEHRÁVÁNÍ HUDBY

Tlačítko	Charakteristika	Ukazatel na displeji
	Zapnout/Zastavit přehrávání	
	Přechod na předchozí skladbu	
	Přechod na následující skladbu	
	Zesílit hlasitost	
	Zeslabit hlasitost	

## VYPNUTÍ PŘÍSTROJE

<p>Přepněte síťový vypínač do pozice OFF</p> 	<p>Odpojte napájecí kabel</p> 
--	--

## NAHRÁVÁNÍ MP3 SOUBORŮ

- Zastavte masáž.
- Vyjměte USB disk z MP3 jednotky.
- Zastrčte USB disk do zdířky v počítači (Windows XP, Windows 2000, Windows NT).
- Nahrajte na USB disk hudební soubory ve formátu MP3. V případě problémů USB disk naformátujte.
- Po ukončení přenosu hudby odpojte USB disk pomocí protokolu USB Mass Storage.
- Vytáhněte USB disk z počítače.
- Vložte USB disk do zdířky MP3 panelu.
- Dopřejte si poslech hudby a zapněte masážní křeslo.

**Poznámka:**

- Jestliže přehrávač hudby nefunguje, zkuste nejdříve USB disk naformátovat přes počítač a teprve poté na něj nahrát MP3 soubory.
- Nesnažte se z křesla demontovat MP3 panel.

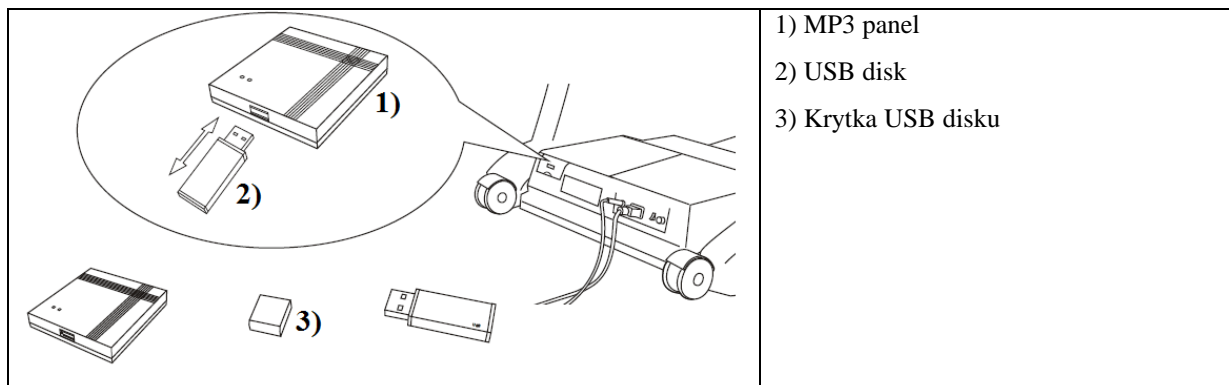

## MONTÁŽNÍ POKYNY

### OPĚRKY NA RUCE

- Zkontrolujte, zda jsou vnitřní držáky řádně upevněny k rámu křesla. (Obr. 1)
- Rozepněte zip na spodní straně opěrky.
- Otevřete velkou a malou přihrádku na vnější straně opěrky. (Obr. 2)
- Zvedněte opěrku a přiložte ji ke křeslu. Vytáhněte vzduchovou hadičku z rámu křesla a provlečte ji otvorem na vnitřní straně opěrky. (Obr. 3)
- Nasadte opěrku na držáky. (Obr. 4)
- Prostrčte opěrkou šroub. (Obr. 5)

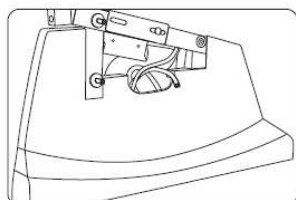

Obrázek 1

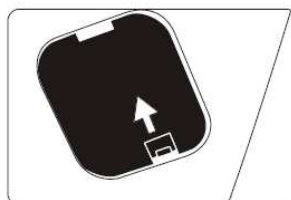

Obrázek 2

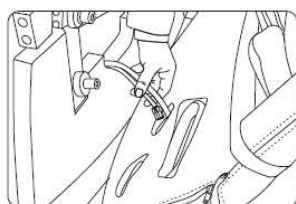

Obrázek 3

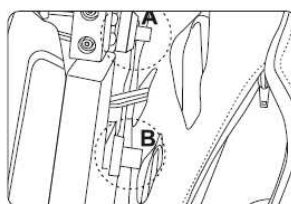

Obrázek 4

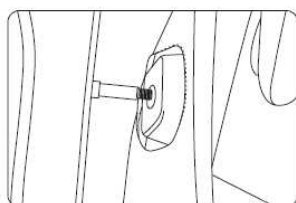

Obrázek 5

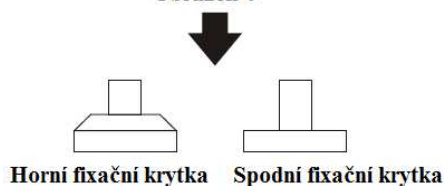

- Přidržíte opěrku, nasadíte na šroub distanční kroužek, podložku a zašroubujete samojistící matici. Matici přitáhněte pomocí klíče. (Obr. 6)
- Prostrčte imbusový šroub horní fixační krytkou a poté krytku přišroubujte k hornímu držáku. (Obr. 7)
- Prostrčte imbusový šroub spodní fixační krytkou a poté krytku přišroubujte ke spodnímu držáku. (Obr. 7)

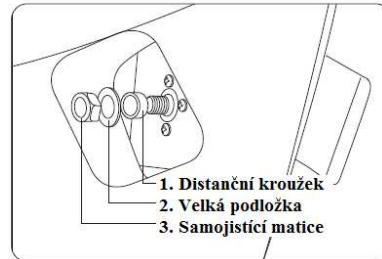

Obrázek 6

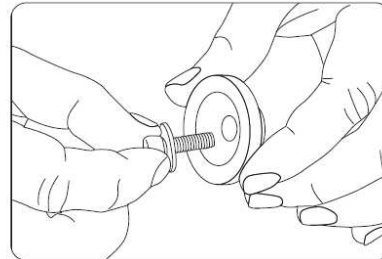

Obrázek 7

- Připojte vzduchové hadičky ke konektorům uvnitř kovového rámu křesla. (Obr. 8)
- Zkontrolujte upevnění opěrky k rámu. Pokud opěrka drží pevně, zaklapněte krytky na vnější straně opěrky. (Obr. 9).
- Dokončete montáž opěrky zapnutím zipu na její spodní straně.

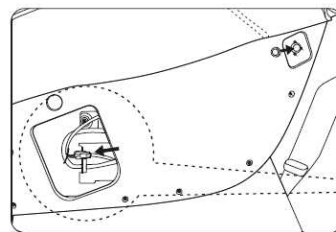

Obrázek 8

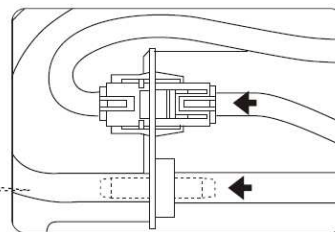

Detail

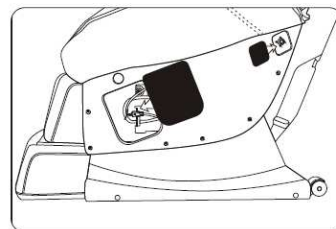

Obrázek 9

Při zvedání z křesla se nezapírejte rukama o opěrky.



Nezapírejte se o polštářky pro masáž paží.

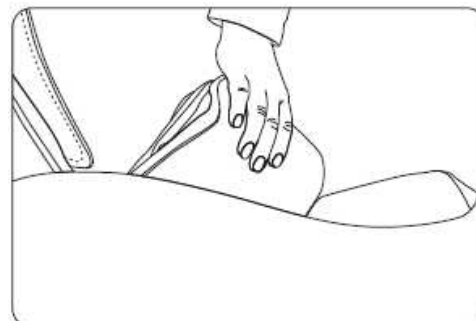

## OVLÁDACÍ PANEL

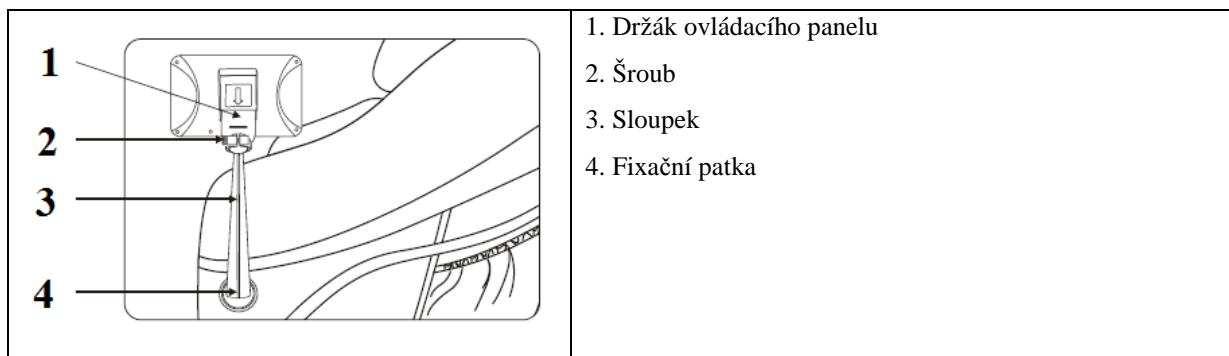

- Nejdříve vyšroubujte šroub z držáku ovládacího panelu. (Obr. 1)
- Nasadte držák na sloupek. (Obr. 2)

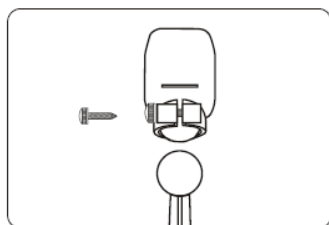

Obrázek 1

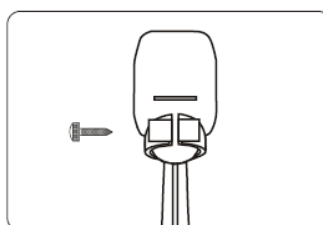

Obrázek 2

- Zašroubujte zpět do držáku šroub. (Obr. 3)
- Proveďte montáž fixační patky. (Obr. 4)

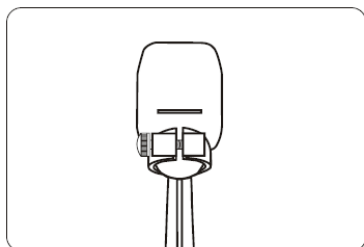

Obrázek 3

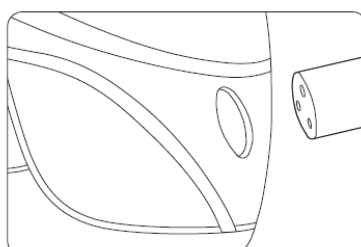

Obrázek 4

- Zasuňte fixační patku do otvoru v pravém opěradle tak, aby drážka v patce směřovala dolů. (Obr. 5)
- Zafixujte patku pomocí třech šroubů. (Obr. 6)

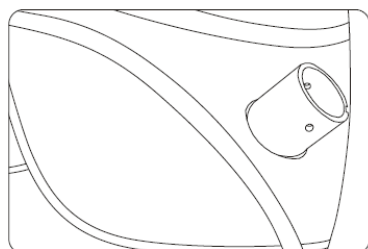

Obrázek 5



Obrázek 6

- Proveďte montáž sloupku k fixační patce. (Obr. 7)
- Nasadte sloupek na fixační patku – dávejte pozor, aby k sobě přiléhaly otvory pro šrouby. (Obr. 8)

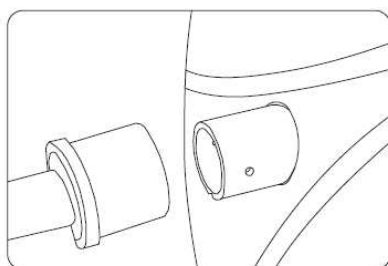

Obrázek 7

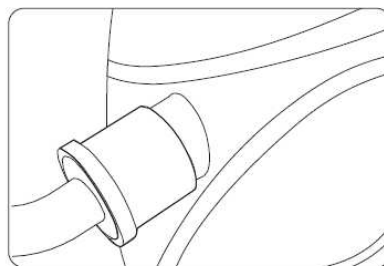

Obrázek 8

- Upevněte sloupek k patce pomocí dvou šroubů. (Obrázek 9 a 10)

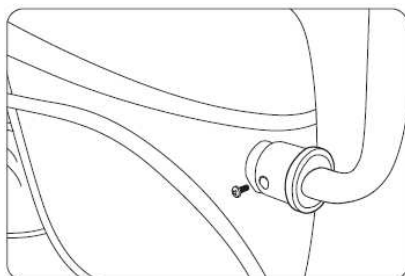

Obrázek 9

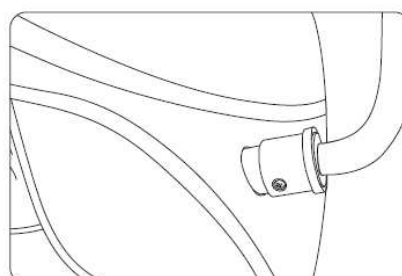

Obrázek 10

### NASTAVENÍ SKLONU DISPLEJE

- Držák ovládacího panelu umožňuje horizontální i vertikální naklápění displeje.

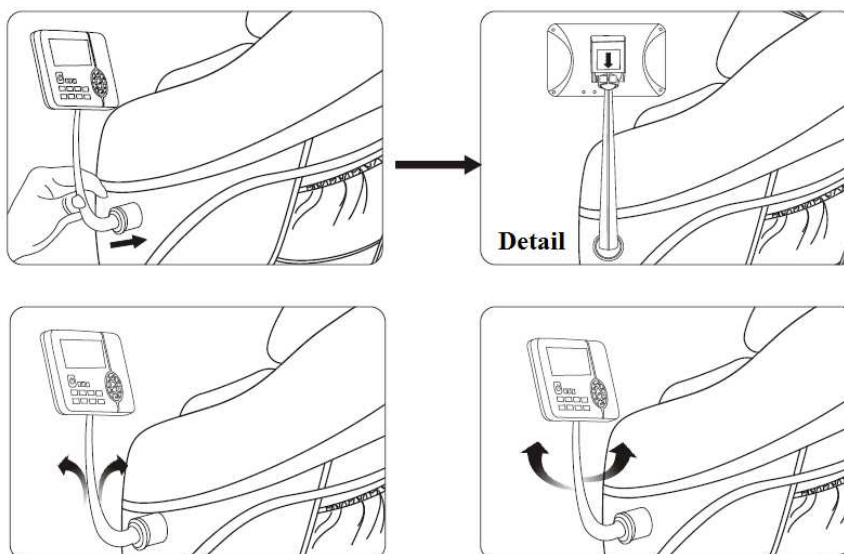

### OCHRANA PODLAHY

Dlouhodobé stání masážního křesla na dřevěné podlaze může způsobit poškození podlahy, proto doporučujeme pod křeslo umístit koberec nebo jinou ochrannou podložku.

**Pozor:** Nepřesouvejte křeslo na kolečkách po dřevěné podlaze, nerovném povrchu nebo na místech s nedostatkem volného prostoru. Křeslo by měly zvedat alespoň 2 osoby.

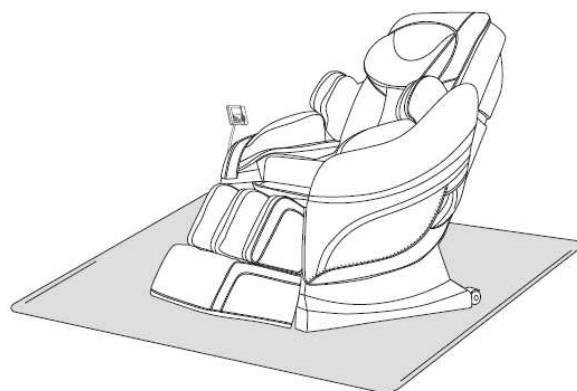

## PŘESOUVÁNÍ

Před naklopením křesla na kolečka se ujistěte, že vám při přesouvání nebudou překážet žádné kabely. Naklopte křeslo na kolečka a přesuňte jej na požadované místo.

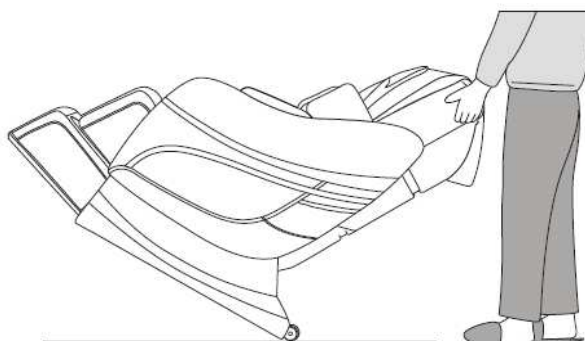

## SPECIFIKACE PRODUKTU

**MODEL:** A33

**NÁZEV:** Masážní křeslo

**KONFIGURACE:** 05

**NAPÁJECÍ NAPĚTÍ:**

110-120V      60Hz

220-240V      50Hz / 60Hz

**JMENOVITÝ PŘÍKON:** 220W

**DOPORUČENÁ MAXIMÁLNÍ DÉLKA PROVOZU:** 20 minut

**BEZPEČNOSTNÍ TŘÍDA:** I

**POUŽITÉ MATERIÁLY:** PVC, PA vlákna, ocelové komponenty, elektrické a elektronické součástky

MATERIÁL	PU	KŮŽE	LÁTKA	DŘEVO

## ZÁRUČNÍ PODMÍNKY, REKLAMACE

Všeobecná ustanovení a vymezení pojmů

Tyto záruční podmínky a reklamační řád upravují podmínky a rozsah záruky poskytované prodávajícím na zboží dodávané kupujícímu, jakož i postup při vyřizování reklamačních nároků uplatněných kupujícími na dodané zboží. Záruční podmínky a reklamační řád se řídí příslušnými ustanoveními zákona č. 40/1964 Sb., Občanský zákoník, zákona č. 513/1991 Sb., Obchodní zákoník, a zákona č. 634/1992 Sb., Zákon o ochraně spotřebitele, ve znění pozdějších předpisů, a to i ve věcech těmito záručními podmínkami a reklamačním řádem nezmiňovaných.

Prodávajícím je společnost SEVEN SPORT s.r.o. se sídlem Bořivojova 35/878, 13000 Praha, I.Č. 26847264, zapsaná v obchodním rejstříku, vedeném Krajským soudem v Praze oddíl C, vložka 116888.

Vzhledem k platné právní úpravě se rozlišuje kupující, který je spotřebitelem a kupující, který spotřebitelem není.

„Kupující spotřebitel“ nebo jen „spotřebitel“ je osoba, která při uzavírání a plnění smlouvy nejedná v rámci své obchodní nebo jiné podnikatelské činnosti.

„Kupující, který není „spotřebitel“, je podnikatel, který nakupuje výrobky či užívá služby za účelem svého podnikání s těmito výrobky nebo službami. Tento kupující se řídí rámcovou kupní smlouvou a obchodními podmínkami v rozsahu, které se ho týkají a obchodním zákoníkem.

Tyto záruční podmínky a reklamační řád jsou nedílnou součástí každé kupní smlouvy uzavřené mezi prodávajícím a kupujícím. Záruční podmínky a reklamační řád jsou platné a závazné, pokud v kupní smlouvě či v dodatku v této smlouvě či jiné písemné dohodě nebude stranami dohodnuto jinak.

## **Záruční podmínky**

### **Záruční doba**

Prodávající poskytuje kupujícímu záruku za jakost zboží v délce 24 měsíců, pokud ze záručního listu, faktury ke zboží, dodacího listu, příp. jiného dokladu ke zboží nevyplývá odlišná délka záruční doby poskytovaná prodávajícím. Zákonná délka záruky poskytovaná spotřebiteli není tímto dotčena.

Zárukou za jakost přejímá prodávající závazek, že dodané zboží bude po určitou dobu způsobilé pro použití k obvyklému, příp. smluvenému účelu a že si zachová obvyklé, příp. smluvené vlastnosti.

### **Záruční podmínky se nevztahují na závady vzniklé:**

zaviněním uživatele tj. poškození výrobku neodbornou reparací, nesprávnou montáží, nedostatečným zasunutím sedlové tyče do rámu, nedostatečným utáhnutím pedálů v klikách a klik ke středové ose

nesprávnou údržbou

mechanickým poškozením

opotřebením dílů při běžném používání (např. gumové a plastové části, pohyblivé mechanismy, atd.)

neodvratnou událostí, živelnou pohromou

neodbornými zásahy

nesprávným zacházením, či nevhodným umístěním, vlivem nízké nebo vysoké teploty, působením vody, neúměrným tlakem a nárazy, úmyslně pozměněným designem, tvarem nebo rozměry

## **Reklamační řád**

### **Postup při reklamaci vady zboží**

Kupující je povinen zboží, dodané prodávajícím prohlédnout co nejdříve po přechodu nebezpečí škody na zboží, resp. po jeho dodání. Prohlídku musí kupující provést tak, aby zjistil všechny vady, které je možné při přiměřené odborné prohlídce zjistit.

Při reklamaci zboží je kupující povinen na žádost prodávajícího prokázat nákup a oprávněnost reklamace fakturou nebo dodacím listem s uvedeným výrobním (sériovým) číslem, případně týmiž doklady bez sériového čísla. Neprokáže-li kupující oprávněnost reklamace těmito doklady, má prodávající právo reklamaci odmítnout.

Pokud kupující oznámí závadu, na kterou se nevztahuje záruka (např. nebyly splněny podmínky záruky, závada byla nahlášena omylem apod.), je prodávající oprávněn požadovat plnou úhradu nákladů, které vznikly v souvislosti s odstraňováním závady takto oznámené kupujícím. Kalkulace servisního zásahu bude v tomto případě vycházet z platného ceníku pracovních výkonů a nákladů na dopravu.



Pokud prodávající zjistí (testováním), že reklamovaný výrobek není vadný, považuje se reklamační za neoprávněnou. Proávající si vyhrazuje právo požadovat úhradu nákladu, které vznikly v souvislosti s neoprávněnou reklamací.

V případě, že kupující reklamuje vady zboží, na které se vztahuje záruka podle platných záručních podmínek prodávajícího, provede prodávající odstranění vady formou opravy, případně výměny vadného dílu nebo zařízení za bezvadné. Proávající je se souhlasem kupujícího oprávněn dodat výměnou za vadné zboží jiné zboží plně funkčně kompatibilní, ale minimálně stejných nebo lepších technických parametrů. Volba ohledně způsobu vyřízení reklamační dle tohoto odstavce náleží prodávajícímu.

Proávající vyřídí reklamaci nejpozději do 30 dnů od doručení vadného zboží, pokud nebude dohodnuta lhůta delší. Za den vyřízení se považuje den, kdy bylo opravené nebo vyměněné zboží předáno kupujícímu. Není-li prodávající s ohledem na charakter vady schopen vyříditi reklamaci v uvedené lhůtě, dohodne s kupujícími náhradní řešení. Pokud k takové dohodě nedojde, je prodávající povinen poskytnout kupujícímu finanční náhradu formou dobropisu.



**SEVEN SPORT, s. r. o.**

Bořivojova 35/878 130 00 Praha 3, ČR IČO: 268 47 264, DIČ: CZ26847264  
Objednávky: +420 556 300 970, [objednavky@insportline.cz](mailto:objednavky@insportline.cz)  
Reklamační: +420 556 770 190, mobil: +420 604 853 019, [reklamace@insportline.cz](mailto:reklamace@insportline.cz)  
Servis: +420 556 770 190, mobil: +420 604 853 019, [servis@insportline.cz](mailto:servis@insportline.cz)  
Fax: +420 556 770 192, (servis +420 556 770 191)  
Web: [www.insportline.cz](http://www.insportline.cz), [www.worker.cz](http://www.worker.cz), [www.worker-moto.cz](http://www.worker-moto.cz)



Zastoupení pro Slovensko:

**INSPORTLINE, s.r.o.**, Bratislavská 36, 911 05 Trenčín, IČO: 36311723, DIČ: SK2020177082  
Objednávky: +421(0)326 526 701, +421(0)917 649 192, [objednavky@insportline.sk](mailto:objednavky@insportline.sk)  
Reklamační: +421(0)326 526 701, +421(0)918 408 519, [reklamacie@insportline.sk](mailto:reklamacie@insportline.sk)  
Fax: +421(0)326 526 705  
Web: [www.insportline.sk](http://www.insportline.sk), [www.worker.sk](http://www.worker.sk), [www.worker-moto.sk](http://www.worker-moto.sk)

Datum prodeje:

Razítko a podpis prodejce: