

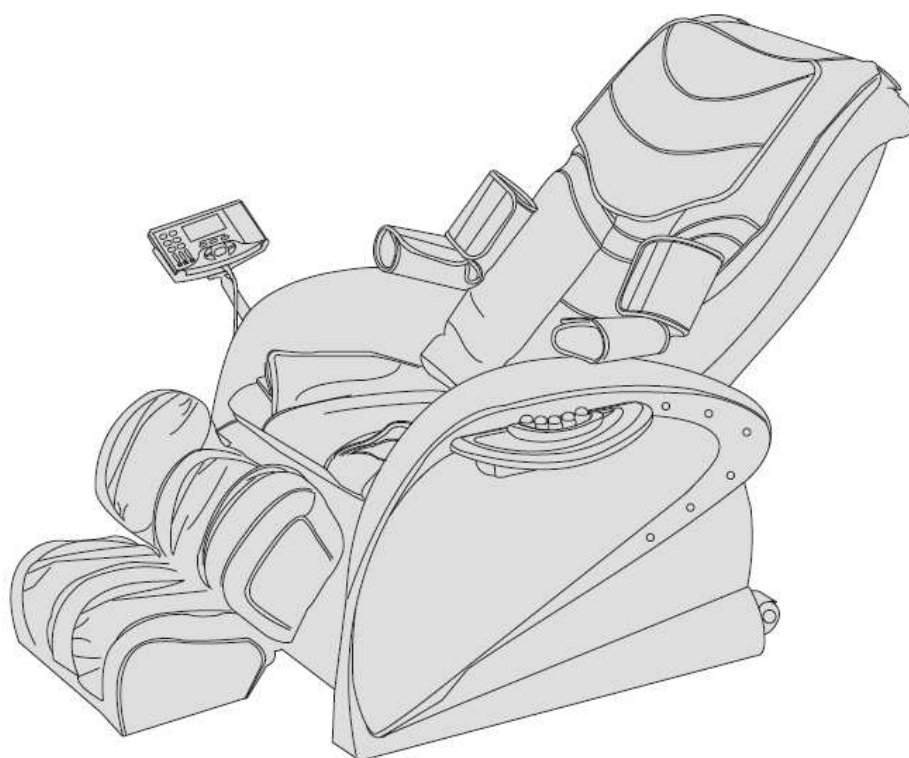

**Uživatelský manuál – CZ**

**IN 4477 Masážní křeslo SALLIERI (SL-A27)**



**USCHOVEJTE TENTO MANUÁL**

Děkujeme Vám za zakoupení tohoto výrobku. Pro správné používání výrobku si před jeho prvním použitím přečtěte tento manuál. Nejdůležitější je dodržování bezpečnostních pokynů. Uschovejte manuál pro případ další potřeby.

Poznámka: Naše společnost si vyhrazuje právo měnit vzhled a popis výrobku bez předchozího upozornění. Barva výrobku se může také lišit.

## **Obsah**

Pokyny týkající se bezpečnosti a údržby.....	3
Názvy a funkce jednotlivých dílů.....	4
Funkce a účinnost.....	5
Způsob používání.....	6
Popis výrobku.....	15
Záruční podmínky, reklamace.....	16

## Pokyny týkající se bezpečnosti a údržby

### 1. Důležitá bezpečnostní upozornění

- Zabraňte dětem kontaktu s pohyblivými částmi křesla.
- Používejte napájecí kabel navržený pro tento výrobek a řádně jej uzemněte.
- Předcházejte zraněním a poškození křesla tak, že po použití a před čištěním vytáhnete zástrčku napájecího kabelu.
- Křeslo používejte pouze tak, jak je popsáno v manuálu.
- Nepoužívejte žádné příslušenství, které není doporučeno.
- Nepoužívejte křeslo ve venkovním prostředí.
- Před použitím si přečtěte řádně tento manuál.
- Používání křesla způsobem, který není uveden v tomto manuálu, je zakázáno.
- Doporučujeme používat křeslo vždy po dobu 15 minut.
- Křeslo nepoužívejte, je-li kůže jakkoliv poškozena.
- Křeslo nepoužívejte, je-li potah či kůže poškozena.
- Křeslo nepoužívejte, je-li větrací otvor zakrytý nebo jakkoliv zamezeno správnému větrání.
- Na křeslo nepokládejte žádné předměty.
- Neusínejte během používání křesla.
- Křeslo nepoužívejte v případě, že jste předtím požíli alkohol nebo se necítíte dobře.
- Křeslo nepoužívejte nejméně jednu hodinu po jídle.
- Předcházejte zranění a nepoužívejte příliš intenzivní masáž.

### 2. Umístění masážního křesla

- Nepoužívejte křeslo při vysoké okolní teplotě a ve vlhkém prostředí, jako je např. koupelna.
- Nepoužívejte křeslo bezprostředně po změně okolní teploty.
- Křeslo nepoužívejte v prašném či jakkoliv nepříznivém prostředí.
- Okolo křesla je třeba zajistit dostatečný volný prostor pro větrání.

### 3. Lidé, kteří by neměli křeslo používat

- Křeslo by neměli používat lidé trpící osteoporózou.
- Křeslo by neměli používat lidé trpící srdečním onemocněním nebo lidé, lidé s elektronickými implantáty jako je např. kardiostimulátor.
- Křeslo by neměli používat lidé se zvýšenou tělesnou teplotou.
- Těhotné ženy nebo ženy v období menstruace by neměly křeslo používat.
- Zranění lidé a lidé s onemocněním kůže by neměli křeslo používat.
- Děti mladší 12 let nebo lidé mentálně postiženi by neměli křeslo používat bez dozoru.
- Křeslo by neměli používat lidé, kteří mají od lékaře doporučený klidový režim a lidé, kteří se necítí dobře.
- Nepoužívejte křeslo, není-li Vaše tělo zcela suché.
- Lidé citliví na teplo by neměli křeslo používat.
- Povrch křesla je zahříván, proto musí být lidé citliví na vysokou teplotu opatrní při používání křesla.

### 4. Bezpečnost

- Ujistěte se, že má elektrický zdroj vhodné napětí.
- Nezapojte zástrčku mokřými rukama.
- Do křesla se nesmí dostat voda, aby nedošlo k úrazu elektrickým proudem či poškození výrobku.
- Dbejte na to, aby nedošlo k poškození kabelů a neupravujte elektrický obvod křesla.
- K čištění elektrických částí jako je vypínač a zástrčka nepoužívejte vlhký hadr.
- Nepřibližujte se ke křeslu, dojde-li k dočasnému přerušení přísunu elektrické energie a předcházejte tak zraněním.
- Jestliže křeslo nefunguje správně, přestaňte jej používat a obraťte se na servisní centrum.
- Jestliže se necítíte dobře, přestaňte křeslo používat a poradte se s lékařem.

## 5. Údržba

- Údržbu by měly provádět pouze kvalifikovaní servisní technici. Uživatelé by se neměli pokoušet křeslo rozebírat či provádět údržbu sami.
- Nezapomínejte po použití vypínat napájení.
- Nepoužívejte přístroj, je-li poškozená zástrčka kabelu či zdiřka.
- Jestliže se nebude křeslo po delší dobu používat, smotejte kabely a umístěte jej do suchého a čistého prostředí.
- Nevystavujte křeslo vysokým teplotám, neumísťujte jej v blízkosti ohně a předcházejte dlouhodobému působení přímého slunečního záření na křeslo.
- Čistěte křeslo pouze suchou látkou. Nepoužívejte ředidlo, benzen, ani alkohol.
- Mechanické části křesla jsou speciálně navrženy a vyrobeny tak, že nevyžadují žádnou mimořádnou údržbu.
- Dávejte pozor, aby nedošlo k poškození křesla předměty s ostrými hranami.
- Neposouvejte křeslo po nerovném povrchu, vždy jej nadzdvihněte a přeneste.
- Křeslo nesmí být spuštěno po delší dobu, aniž byste dělali přestávky.

## 6. Běžné poruchy a jejich řešení

- Je přirozené, že při chodu stroje vydává motor zvuk.
- Jestliže křeslo nefunguje, zkontrolujte, zda je řádně připojen napájecí kabel a zapnuto tlačítko pro přísun elektrické energie.
- Jestliže vyprší nastavená doba masáže, vypne se automaticky přísun elektrické energie. Jestliže je stroj spuštěný po dlouhou dobu a dojde k jeho nadměrnému zahřívání, vypne se automaticky. Před dalším použitím jej nechte odpočinout alespoň půl hodiny.

Masážní křeslo by neměli používat děti, lidé s tělesným a duševním postižením, lidé, kteří si nejsou zcela jisti ovládním křesla – v těchto případech by měla být vždy přítomna zkušená osoba zodpovědná za jejich bezpečnost.

Děti by měly křeslo používat pouze za dozoru dospělé osoby, která bude dohlížet na jejich bezpečnost a správné použití křesla.

Jestliže dojde k poškození napájecího kabelu, musí jej z bezpečnostních důvodů vyměnit výrobce, servisní technik nebo jiná kvalifikovaná osoba.

## Názvy a funkce jednotlivých dílů

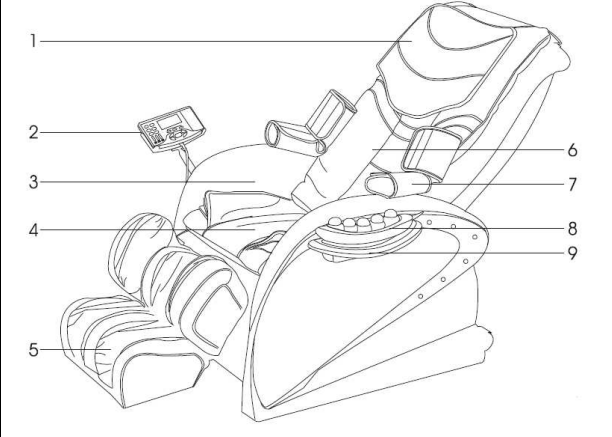
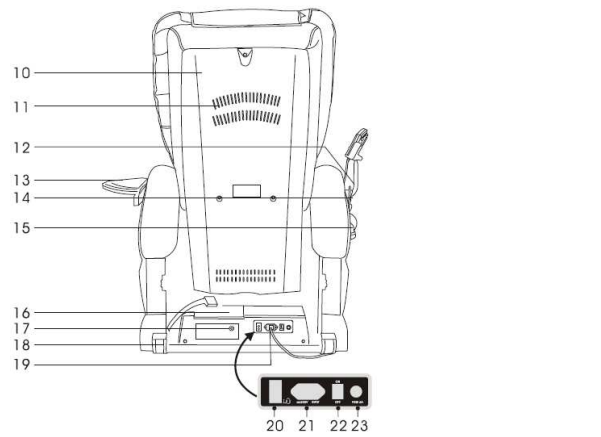
	
<ol style="list-style-type: none"><li>1. Polstrovaná opěra hlavy</li><li>2. Ovládací panel</li><li>3. Opěrky rukou</li><li>4. Polstrovaná sedací část</li><li>5. Opěrky nohou</li></ol>	<ol style="list-style-type: none"><li>10. Zadní kryt</li><li>11. Otvor pro větrání</li><li>12. Držák dálkového ovladače</li><li>13. Odkládací prostor</li><li>14. Kabel sluchátek</li></ol>

6. Polstrovaná opěra zad	15. Sluchátka
7. Vycpávka pro umístění předloktí	16. MP3 přehrávač
8. Vyhřívaná podložka	17. Zásuvka pro vyhřívanou podložku
9. Odkládací prostor	18. Zadní kolečko
	19. Napájecí kabel se zástrčkou
	20. Zdířka pro sluchátka
	21. Zdířka pro napájecí kabel
	22. Vypínač
	23. Pojistková skříň

## Funkce a účinnost

### Funkce

- V opěře zad se každá tichá masážní hlava pohybuje směrem nahoru a dolů díky 4 kolečkům.
- Masážní křeslo je naprogramováno na 5 způsobů masáže: shiatsu masáž, mačkání, plácání, poklepávání, současné mačkání a poklepávání.
- Přednastavené typy masáže: relaxační, ulevující, fitness, mírná.
- Do paměti počítače lze uložit tři různé masážní režimy.
- Automatická masáž horní poloviny těla je zaměřena na oblast ramen a boků ve dvou režimech.
- Při manuální masáži horní poloviny těla si můžete zvolit celkovou masáž, masáž zaměřenou na určité místo či částečnou masáž. Vždy si můžete vybrat z 5 stupňů rychlosti. Během masírování mačkáním, poklepáváním či plácáním si můžete nastavit vzdálenost masážních hlav (3 stupně vzdálenosti – široká střední a blízká vzdálenost).
- V sedací oblasti se nachází pět vzduchových polštářků, které umožňují vzduchovou masáž.
- Vzduchová masáž zaměřená na oblast rukou je prováděna prostřednictvím 4 zabudovaných vzduchových polštářků.
- Vibrační masáž: 3 stupně vibrační intenzity v oblasti hýždí: silný, slabý a vypnuté vibrace.
- Přehrávání hudby: Hudbu lze přehrávat při již spuštěném masážním režimu či v mezidobí. Při přehrávání lze přepínat mezi skladbami nebo přizpůsobovat hlasitost.
- Funkce vyhřívání oblasti zad: teplota se může pohybovat v rozmezí 40°C -50 °C, při vyhřívání nohou je maximální teplota 40°C.
- Magnetické působení: Na křesle se nachází 8 magnetů o síle 300 gaussů v oblasti lýtek a chodidel.
- Funkce vyhřívání podložky: Teplotu lze nastavit na 40°C až 70°C, přičemž jednotka přičítání/odečítání je 5 °C.
- Nastavení sklonu křesla: Lze nastavit sklon opěr nohou a zádové opěry.
- Křeslo je vybaveno funkcí, která umožňuje nastavení polohy křesla na dříve nastavenou polohu, po vypnutí se křeslo nastaví na výchozí polohu.
- Ovládací panel je vybaven displejem VFD.
- Masážní křeslo je vybaveno MP3 přehrávačem, sluchátky a odkládací plochou.

### Účinky

- Snížení únavy
- Podpora krevního oběhu
- Snížení svalové únavy
- Uvolnění natažených svalů
- Relaxace
- Úleva od bolesti svalů

## Způsob používání

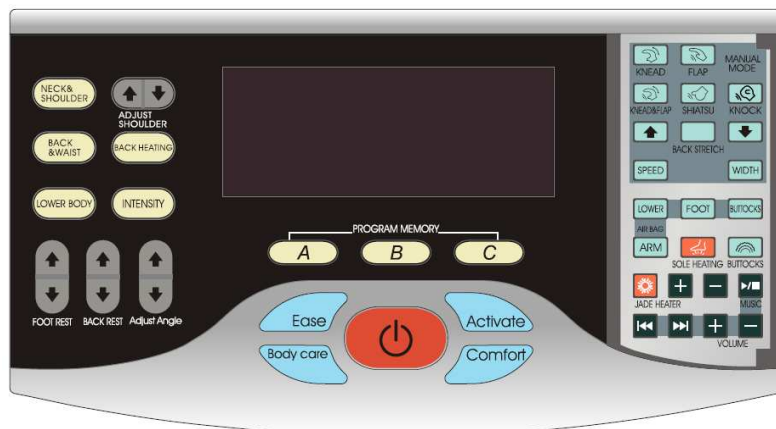
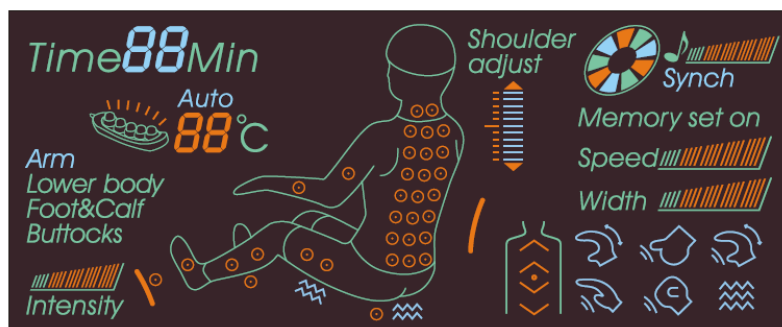

### 1. Zapojení křesla

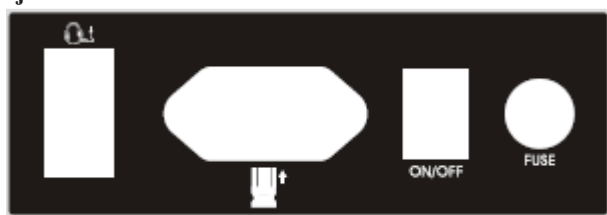

Nákres napájecí skříně

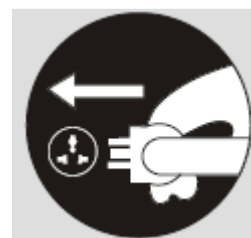

Nákres zapojení napájecího kabelu

### 2. Dle potřeby si nastavte sklon opěry zad a opěr nohou (nastavení neprovádějte během masáže).

Nastavení sklonu opěry zad:

Zvýšení sklonu opěry		Přidržené toto tlačítko pro pomalé zvedání opěry, po puštění tlačítka se zvedání zastaví.
Snížení sklonu opěry		Přidržené toto tlačítko pro pomalé snižování opěry, po puštění tlačítka se snižování zastaví.

Nastavení sklonu opěr nohou:



Zvýšení sklonu opěr nohou		Přidržené toto tlačítko pro pomalé zvedání opěr, po puštění tlačítka se zvedání zastaví.
Snížení sklonu opěr nohou		Přidržené toto tlačítko pro pomalé snižování opěr, po puštění tlačítka se snižování zastaví.

Nastavení sklonu celého křesla:

Tlačítko pro naklání směrem dozadu		Přidržené toto tlačítko pro pomalé naklání křesla směrem dozadu, po puštění tlačítka se naklání zastaví.
Tlačítko pro naklání směrem dopředu		Přidržené toto tlačítko pro pomalé naklání křesla směrem dopředu, po puštění tlačítka se naklání zastaví.

### 3. Zahájení masáže

- (1) Pro zahájení masáže stiskněte červené tlačítko.
- (2) Nastavení bodu pro masáž horní poloviny těla a automatické nastavení polohy masážních hlav v oblasti ramen. Po ukončení nastavení dojde ke zvukové signalizaci. Nyní můžete ještě přizpůsobit pozici masážních částí. Stiskněte tlačítko pro zahájení masáže. Během nastavení polstrování ramen se rozblikají tlačítka A, B a C. Tyto tlačítka slouží pro zvolení automatické přednastavené masáže. Tlačítka sloužící pro spuštění automatické masáže krku a ramen, oblasti boků a dolních končetin budou svítit. Stisknutím kteréhokoliv z těchto tlačítek spustíte dříve uloženou masáž.
- (3) Pozici masážních hlav v oblasti ramen si můžete nastavit, lze si vybrat jednu z pěti poloh.

	Tlačítko sloužící pro posun masážních hlav směrem nahoru.
	Tlačítko sloužící pro posun masážních hlav směrem dolů.

Vhodná poloha hlavy pro masáž oblasti ramen

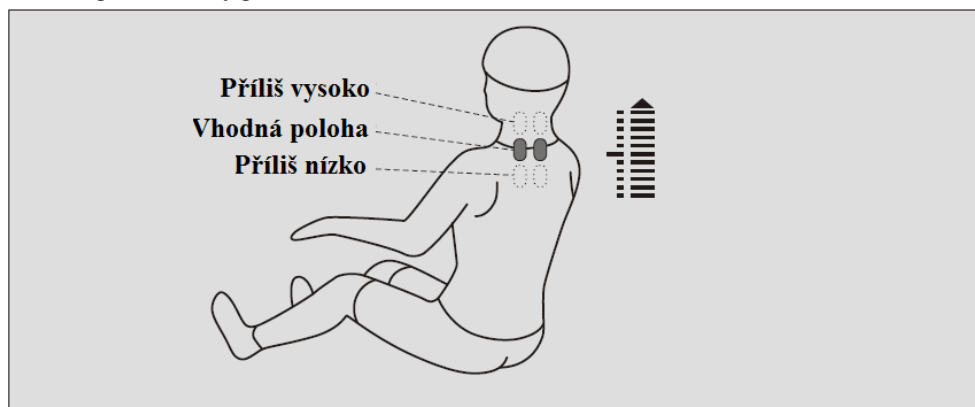



- (4) Stiskněte tlačítko pro zahájení masáže.



a. Funkce automatické masáže:

Během nastavení polohy hlav pro masáž ramen budou blikat tlačítka A, B a C. Jestliže stisknete některé z těchto tlačítek, spustíte poslední přednastavenou masáž. Zvolené tlačítko se rozsvítí.

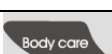

















b. Automatický typ masáže horní a dolní poloviny těla:

Název	Tlačítko	Typ masáže	Účinek	Zobrazení na displeji
Automatický typ masáže		Mírná	Podpora krevního oběhu	Auto 01
		Relaxační	Uvolnění celého těla	Auto 02
		Fitness	Masáž zaměřena na určitý bod ulevující od bolesti	Auto 03
		Ulevující	Aktivace organismu a zmírnění únavy	Auto 04



Automatická masáž		Masáž oblasti krku a ramen	Masírování zaměřené hlavně na oblast krku a ramen	Auto F1
		Masáž oblasti zad a pasu	Masírování zaměřené hlavně na oblast zad a boků	Auto F2
		Masáž dolní poloviny těla, lze nastavit intenzitu	Masírování zaměřené hlavně na oblast nohou (lýtek a chodidel) a hýždí	Lower body

c. Manuální masáž horní poloviny těla







Funkce	Tlačítko	Popis, zobrazení na displeji	Nastavení
Typ masáže	Poklepávání 		Rychlost, síla, rozsah
	Shiatsu 		Rychlost, síla, rozsah
	Mačkání 		Rychlost, síla
	Plácání 		Rychlost, síla, rozsah
	Poklepávání a plácání současně 		Rychlost, síla
Rychlost		5 stupňů rychlosti	
Rozsah (šířka)		3 stupně rozsahu	
Nastavení opěty zad		Masáž zaměřená na určitý bod	
		Masáž o malém rozsahu	
		Rozsáhlá masáž horní poloviny těla	
	<b>Tlačítko</b>		<b>Zobrazení na</b>



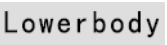

			displeji
--	--	--	----------

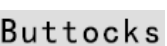

Pozici masážních částí lze nastavit pomocí tlačítek  a .

Manuální vzduchová masáž dolní poloviny těla

Masáž	Tlačítko	Popis, zobrazení na displeji	Nastavení
Dolní polovina těla		Vzduchová masáž dolní poloviny těla  	2 stupně intenzity
Chodidla		Vzduchová masáž zaměřená na oblast chodidel a lýtek  	2 stupně intenzity
Hýždě		Vzduchová masáž zaměřená na oblast hýždí  	2 stupně intenzity
Intenzita		Nastavení intenzity masáže dolní poloviny těla  	

d. Další nastavitelné funkce

Funkce	Tlačítko	Popis, zobrazení na displeji	Možnost
Vibrace		Vibrační masáž v oblasti hýždí  	2 stupně intenzity
Oblast ramen		Tlaková masáž ramen	Zvolení masáže obou ramen

Funkce	Tlačítko	Popis, zobrazení na displeji	Možnost
Vyhřívání opěry zad		Vyhřívání oblasti zad pomocí infračerveného záření. Zahřátí lze cítit až 3 minuty po spuštění.  	
Vyhřívání opěr nohou		Vyhřívání v oblasti nohou pomocí infračerveného záření.	



Funkce	Tlačítko	Popis, zobrazení na displeji	Možnost
Vyhřívání podložka		Tlačítko pro zapnutí vyhřívání 	
		Tlačítko pro zvýšení teploty, nejvyšší teplota je 70 °C 	Jednotka přičítání: 5°C
		Tlačítko pro snížení teploty, nejnižší teplota je 40 °C 	Jednotka odečítání: 5 °C

Funkce	Tlačítko	Popis, zobrazení na displeji	Možnost
Přehrávání hudby		Zapnutí/vypnutí přehrávání hudby 	Přehrávání hudby lze kdykoliv pozastavit
		Předchozí skladba 	
		Následující skladba 	
		Zesílení hlasitosti 	
		Ztlumení hlasitosti 	

#### 4. Stiskněte vypínač a ukončete masáž

- (1) Během masáže stiskněte červené tlačítko pro její ukončení. Opěra zad a opěry nohou se poté automaticky nastaví na výchozí polohu.
- (2) Paměťová tlačítka A, B, C budou blikat, stiskněte kterékoliv z nich pro uložení nastavení masáže před jejím vypnutím. Na displeji VFD se zobrazí nápis Memory Set On. Stisknutím červeného tlačítka vypnete napájení a dojde k obnovení výchozí polohy částí křesla. Po uplynutí 10 minut po skončení masáže se systém automaticky vypne a dojde k obnovení výchozí polohy částí křesla.



- (3) Vypnutí napájení

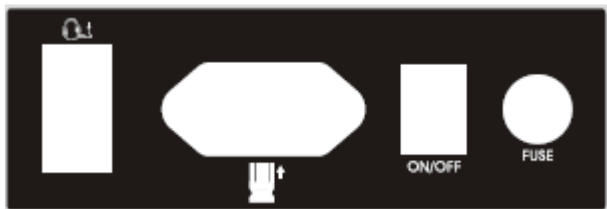

Nákres: Napájecí skříň



Nákres: Odpojení napájecího kabelu

## 5. Stahování hudby MP3

1. Zastavte masáž.
2. Vyjměte flash disk z přehrávače MP3.
3. Zastrčte flash disk do zdířky USB Vašeho počítače (Windows XP, Windows 2000, Windows NT).
4. Nahrajte na flash disk hudební soubory ve formátu MP3. V případě problémů naformátujte flash disk.
5. Po ukončení přenosu hudby odpojte flash disk pomocí protokolu USB Mass Storage.
6. Vytáhněte flash disk z počítače.
7. Vložte flash disk do zdířky USB na přehrávači.
8. Můžete spustit přehrávání hudby a zapnout masážní křeslo.

Poznámka:

1. Jestliže nefunguje přehrávání hudby, zkuste nejdříve naformátovat flash disk pomocí počítače před nahráním hudebních souborů. Následně se řiďte výše uvedenými pokyny a vložte flash disk do přehrávače MP3.
2. Nevytahujte MP3 přehrávač z křesla.

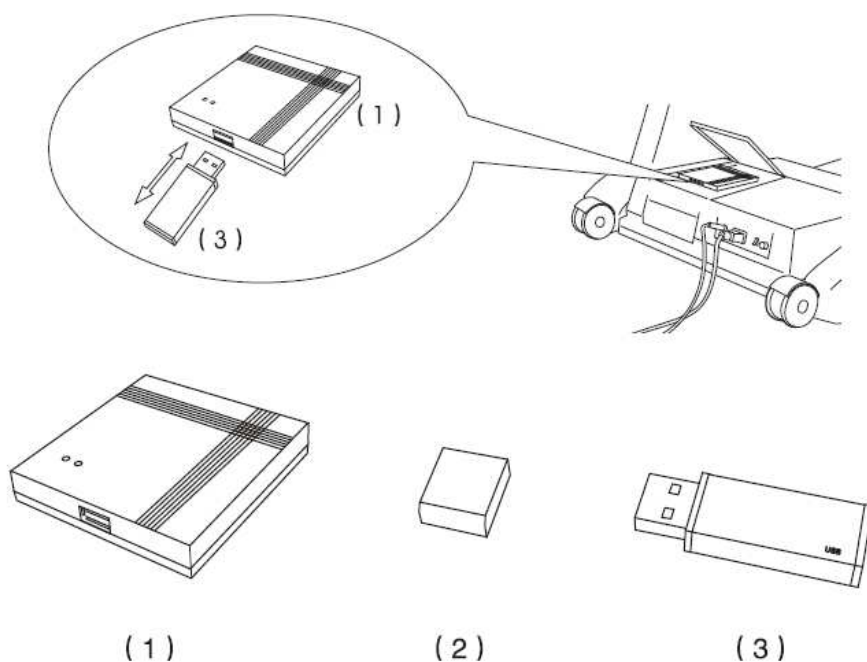

- (1) Přehrávač MP3
- (2) Přední krytka flash disku
- (3) Flash disk

#### 6. Připevnění polstrování

Polstrování může zmírnit masáž mačkáním zaměřenou na oblast krku a ramen. Záleží na Vás, zda polstrování použijete nebo ne (doporučujeme toto polstrování používat).

Při upevňování polstrování postupujte podle obrázku – nejdříve připevněte polstrování v horní části pomocí zipu (1) a poté upevněte zbývající část (2).

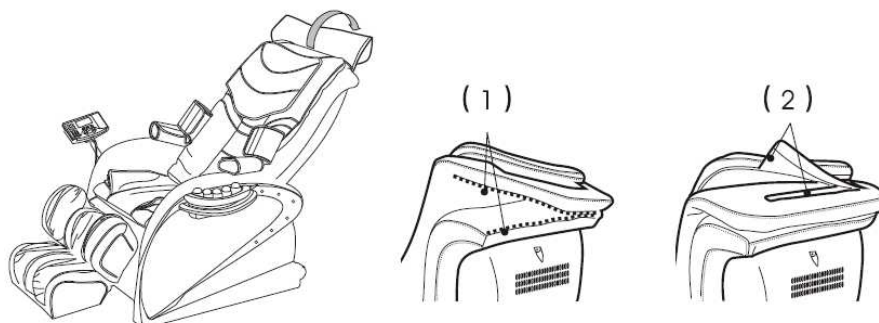

#### 7. Připevnění ovládacího panelu a odkládací plochy

Připevněte ovládací panel k masážnímu křeslu (1), (2). Panelem by mělo jít snadno pohybovat vertikálně (3) i horizontálně (4). Upevněte odkládací plochu ke křeslu (5) pomocí držáku (6).

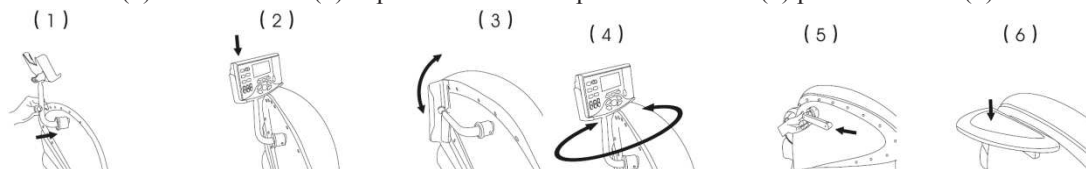

#### 8. Upevnění opěr rukou a nohou

- (1) Jedna osoba by měla nadzdvihnout opěry lýtek a druhá opěry rukou, nechejte opěry zapadnout do drážek v rámu křesla.
- (2) Zajistěte opěry v zadní části pomocí šroubů.
- (3) Připojte vzduchové polštářky k opěrám rukou a zakryjte spojení.

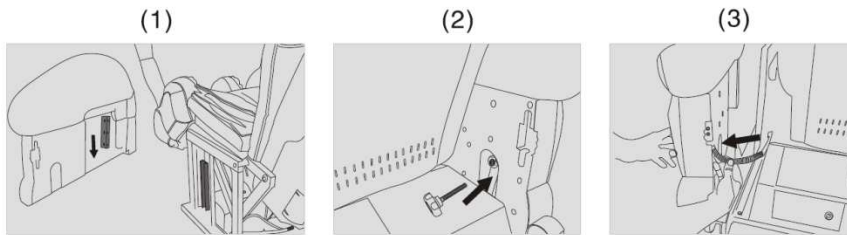

### 9. Demontáž opěr rukou a lýtek a jejich používání

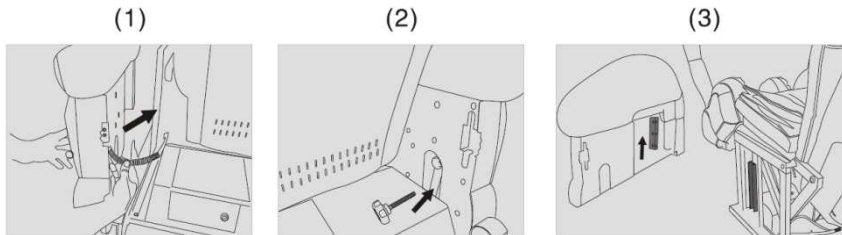

- (1) Otevřete krycí destičku a vyjměte propojení.
- (2) Povolte šroub.
- (3) Jedna osoba by měla nadzdvihnout opěry lýtek a druhá opěry rukou, vysuňte opěry z drážek v rámu.

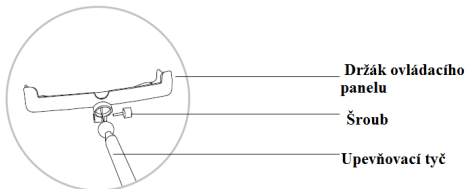

### 10. Upevnění držáku ovládacího panelu

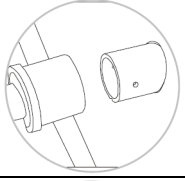
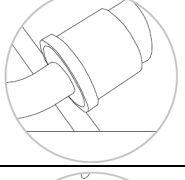
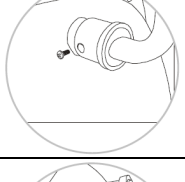

	(1) Nejdříve si všechny díly připravte.
	(2) Vsuňte upevňovací tyč do držáku ovládacího panelu.
	(3) Zašroubujte šroub, šroubujte ve směru hodinových ručiček.
	(4) Připravte si upevňovací objímku.
	(5) Vložte upevňovací objímku do otvoru v pravé opěře ruky tak, aby na sebe pasovaly tři díry pro šrouby v objímce a opěře.

	(6) Zašroubujte šrouby.
	(7) Připravte si držák sestavený ve 3. Kroku.
	(8) Vložte držák do upevňovací objímky tak, aby na sebe pasovaly díry pro šrouby.
	(9) Připravte si šrouby.
	(10) Zašroubujte šrouby.

### 11. Upevnění elektrické tyče

- (1) Najděte držák ve spodní části zádové opěry a připravte si elektrickou tyč do vhodné polohy.
- (2) Zajistěte spojení držáku a elektrické tyče pomocí kolíku.
- (3) Zajistěte kolík závlačkou.

Nákres:

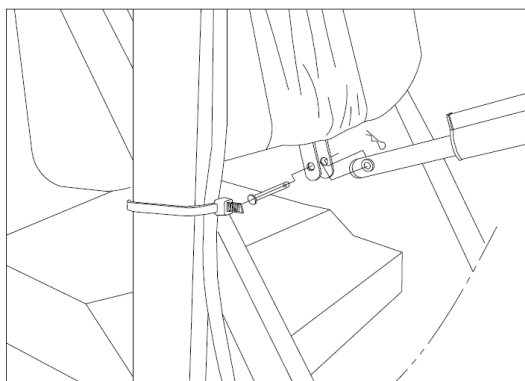

### 12. Ochrana podlahy

Umístěním tohoto masážního křesla na dřevěnou podlahu na delší dobu může způsobit poškození podlahy, proto umístěte pod křeslo koberec nebo jinou podložku.

Pozor: Nepřesouvejte křeslo na kolečkách po dřevěné podlaze, nerovném povrchu nebo v úzkém prostoru. Křeslo by měli zvedat alespoň 2 osoby.

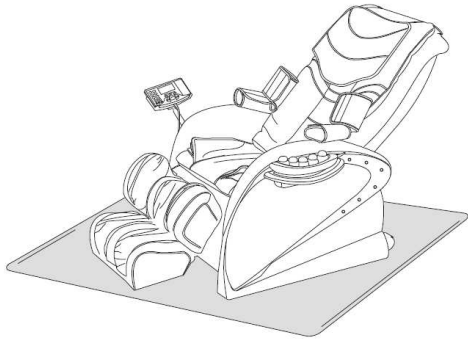

### 13. Přesouvání křesla

Před naklopením křesla na kolečka se ujistěte, že Vám při přesouvání nebudou překážet žádné kabely. Naklopte křeslo na kolečka a přesuňte jej.

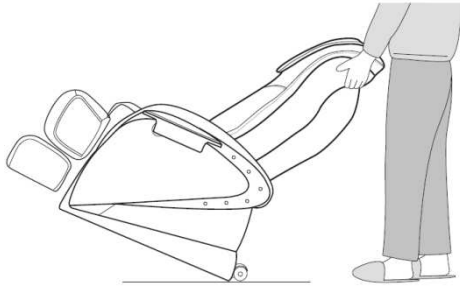

## Popis výrobku

Model: A27

Popis: Masážní křeslo

Příkon:

110-120 V – 60 Hz

220-240 V – 50 Hz / 60 Hz

300 W

Třída bezpečnosti: 1. Třída

Doporučená maximální doba provozu: 15 min

Použité materiály: PVC, PA, PU, kůže, tkanina, dřevo, ocelové části a části obsahující elektroniku.

## **Záruční podmínky, reklamace**

### **Všeobecná ustanovení a vymezení pojmů**

Tyto záruční podmínky a reklamační řád upravují podmínky a rozsah záruky poskytované prodávajícím na zboží dodávané kupujícímu, jakož i postup při vyřizování reklamačních nároků uplatněných kupujícími na dodané zboží. Záruční podmínky a reklamační řád se řídí příslušnými ustanoveními zákona č. 40/1964 Sb., Občanský zákoník, zákona č. 513/1991 Sb., Obchodní zákoník, a zákona č. 634/1992 Sb., Zákon o ochraně spotřebitele, ve znění pozdějších předpisů, a to i ve věcech těmito záručními podmínkami a reklamačním řádem nezmiňovaných.

Prodávajícím je společnost SEVEN SPORT s.r.o. se sídlem Bořivojova 35/878, 13000 Praha, I.Č. 26847264, zapsaná v obchodním rejstříku, vedeném Krajským soudem v Praze oddíl C, vložka 116888.

Vzhledem k platné právní úpravě se rozlišuje kupující, který je spotřebitelem a kupující, který spotřebitelem není.

„Kupující spotřebitel“ nebo jen „spotřebitel“ je osoba, která při uzavírání a plnění smlouvy nejedná v rámci své obchodní nebo jiné podnikatelské činnosti.

„Kupující, který není „spotřebitel“, je podnikatel, který nakupuje výrobky či užívá služby za účelem svého podnikání s těmito výrobky nebo službami. Tento kupující se řídí rámcovou kupní smlouvou a obchodními podmínkami v rozsahu, které se ho týkají a obchodním zákoníkem.

Tyto záruční podmínky a reklamační řád jsou nedílnou součástí každé kupní smlouvy uzavřené mezi prodávajícím a kupujícím. Záruční podmínky a reklamační řád jsou platné a závazné, pokud v kupní smlouvě či v dodatku v této smlouvě či jiné písemné dohodě nebude stranami dohodnuto jinak.

### **Záruční podmínky**

Záruční doba

Prodávající poskytuje kupujícímu záruku za jakost zboží v délce 24 měsíců, pokud ze záručního listu, faktury ke zboží, dodacího listu, příp. jiného dokladu ke zboží nevyplývá odlišná délka záruční doby poskytovaná prodávajícím. Zákonná délka záruky poskytovaná spotřebiteli není tímto dotčena.

Zárukou za jakost přejímá prodávající závazek, že dodané zboží bude po určitou dobu způsobilé pro použití k obvyklému, příp. smluvenému účelu a že si zachová obvyklé, příp. smluvené vlastnosti.

### **Záruční podmínky se nevztahují na závady vzniklé:**

zaviněním uživatele tj. poškození výrobku neodbornou reparací, nesprávnou montáží, nedostatečným zasunutím sedlové tyče do rámu, nedostatečným utáhnutím pedálů v klikách a klik ke středové ose

nesprávnou údržbou

mechanickým poškozením

opotřebením dílů při běžném používání (např. gumové a plastové části, pohyblivé mechanismy, atd.)

neodvratnou událostí, živelnou pohromou

neodbornými zásahy

nesprávným zacházením, či nevhodným umístěním, vlivem nízké nebo vysoké teploty, působením vody, neúměrným tlakem a nárazy, úmyslně pozměněným designem, tvarem nebo rozměry

### **Reklamační řád**



## Postup při reklamaci vady zboží

Kupující je povinen zboží, dodané prodávajícím prohlédnout co nejdříve po přechodu nebezpečí škody na zboží, resp. po jeho dodání. Prohlídku musí kupující provést tak, aby zjistil všechny vady, které je možné při přiměřené odborné prohlídce zjistit.

Při reklamaci zboží je kupující povinen na žádost prodávajícího prokázat nákup a oprávněnost reklamace fakturou nebo dodacím listem s uvedeným výrobním (sériovým) číslem, případně týmiž doklady bez sériového čísla. Neprokáže-li kupující oprávněnost reklamace těmito doklady, má prodávající právo reklamaci odmítnout.

Pokud kupující oznámí závadu, na kterou se nevztahuje záruka (např. nebyly splněny podmínky záruky, závada byla nahlášena omylem apod.), je prodávající oprávněn požadovat plnou úhradu nákladů, které vznikly v souvislosti s odstraňováním závady takto oznámené kupujícím. Kalkulace servisního zásahu bude v tomto případě vycházet z platného ceníku pracovních výkonů a nákladů na dopravu.

Pokud prodávající zjistí (testováním), že reklamovaný výrobek není vadný, považuje se reklamace za neoprávněnou. Proávající si vyhrazuje právo požadovat úhradu nákladu, které vznikly v souvislosti s neoprávněnou reklamací.

V případě, že kupující reklamuje vady zboží, na které se vztahuje záruka podle platných záručních podmínek prodávajícího, provede prodávající odstranění vady formou opravy, případně výměny vadného dílu nebo zařízení za bezvadné. Proávající je se souhlasem kupujícího oprávněn dodat výměnou za vadné zboží jiné zboží plně funkčně kompatibilní, ale minimálně stejných nebo lepších technických parametrů. Volba ohledně způsobu vyřízení reklamace dle tohoto odstavce náleží prodávajícímu.

Proávající vyřídí reklamaci nejpozději do 30 dnů od doručení vadného zboží, pokud nebude dohodnuta lhůta delší. Za den vyřízení se považuje den, kdy bylo opravené nebo vyměněné zboží předáno kupujícímu. Není-li prodávající s ohledem na charakter vady schopen vyřídit reklamaci v uvedené lhůtě, dohodne s kupujícím náhradní řešení. Pokud k takové dohodě nedojde, je prodávající povinen poskytnout kupujícímu finanční náhradu formou dobropisu.



### **SEVEN SPORT, s. r. o.**

Bořivojova 35/878 130 00 Praha 3, ČR IČO: 268 47 264, DIČ: CZ26847264  
Objednávky: +420 556 300 970, [objednavky@insportline.cz](mailto:objednavky@insportline.cz)  
Reklamacie: +420 556 770 190, mobil: +420 604 853 019, [reklamacie@insportline.cz](mailto:reklamacie@insportline.cz)  
Servis: +420 556 770 190, mobil: +420 604 853 019, [servis@insportline.cz](mailto:servis@insportline.cz)  
Fax: +420 556 770 192, (servis +420 556 770 191)  
Web: [www.insportline.cz](http://www.insportline.cz), [www.worker.cz](http://www.worker.cz), [www.worker-moto.cz](http://www.worker-moto.cz)



### Zastoupení pro Slovensko:

**INSPORTLINÉ, s.r.o.**, Bratislavská 36, 911 05 Trenčín, IČO: 36311723, DIČ: SK2020177082  
Objednávky: +421(0)326 526 701, +421(0)917 649 192, [objednavky@insportline.sk](mailto:objednavky@insportline.sk)  
Reklamacie: +421(0)326 526 701, +421(0)918 408 519, [reklamacie@insportline.sk](mailto:reklamacie@insportline.sk)  
Fax: +421(0)326 526 705  
Web: [www.insportline.sk](http://www.insportline.sk), [www.worker.sk](http://www.worker.sk), [www.worker-moto.sk](http://www.worker-moto.sk)

Datum prodeje:

Razítko a podpis prodeje: