

CZ - Fotbalová branka 2 v 1

IN 2051 (SPSO-0140N)

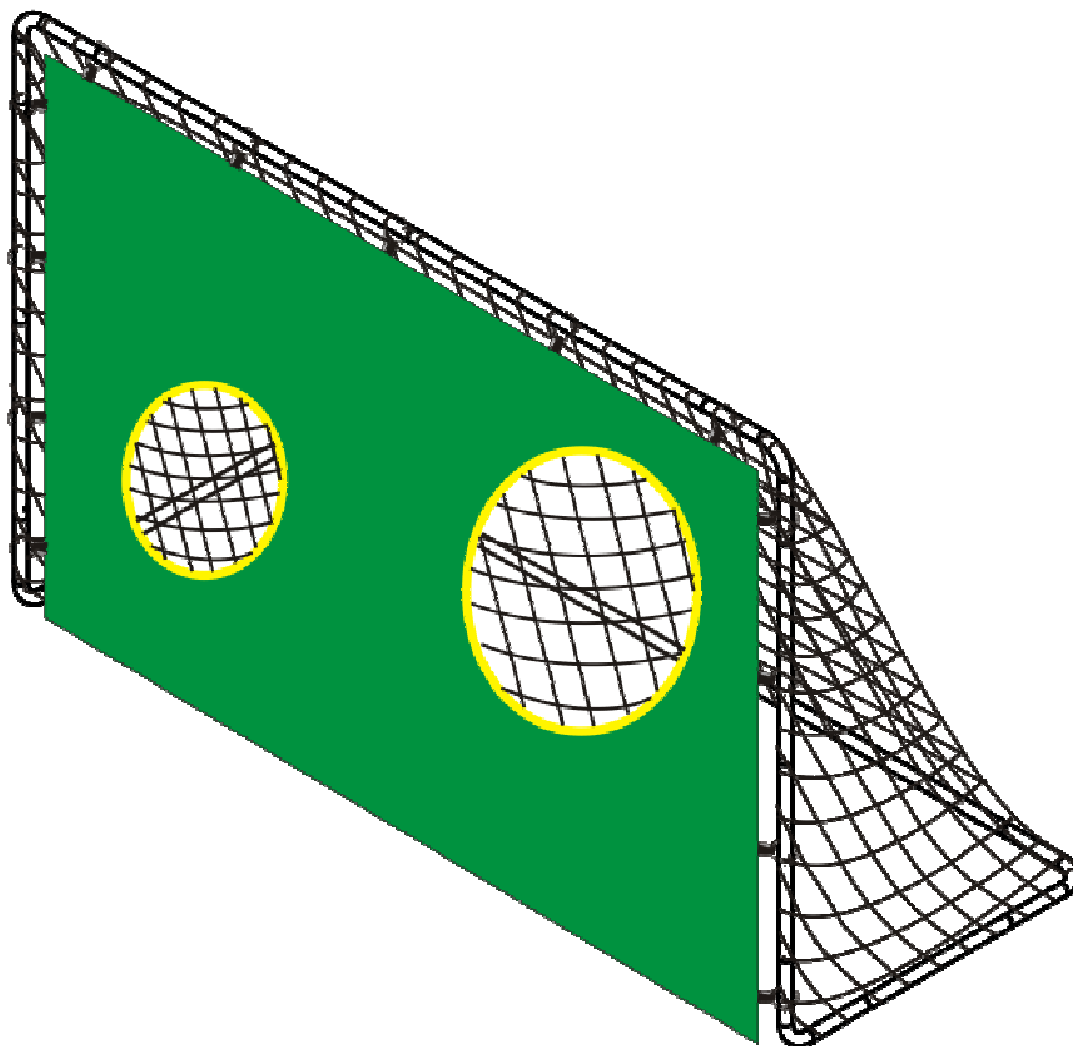

Dodavatel:

SEVEN sport s. r. o.

Dělnická 957, Vítkov 749 01

info@insportline.cz

www.insportline.cz

NEJPVE SI PŘEČTĚTE TENTO MANUÁL

Děkujeme Vám za koupi tohoto výrobku

V případě ztráty nebo poškození dílů kontaktujte prosím prodejnu, kde jste výrobek zakoupili.

Upozornění:

Tento výrobek je určen pro uživatele starší 6 let.

Upozornění!

Prosím přečtěte si tento instruktážní manuál před tím, než začnete skládat a používat tuto fotbalovou branku. Při používání tohoto zařízení dodržujte všechny bezpečnostní pokyny. Ujistěte se, že povrch, na kterém tuto branku používáte, je vhodně upraven a pokryt dobrým povrchem-trávníkem. Nepoužívejte tuto fotbalovou branku na žádném nevhodném drsném povrchu. Přečtěte si všechny pokyny před tím, než branku začnete používat.

VAROVÁNÍ A UPOZORNĚNÍ

1. Tato fotbalová branka musí být smontována dospělým a musíte se ujistit, že všechny šrouby byly pevně dotaženy.
2. Tato fotbalová branka může být používána ve venkovním prostředí, ujistěte se prosím o vhodném místě (7M).
3. Tato fotbalová branka může být používána na trávníku.
4. Tento výrobek musí být používán pod dohledem dospělého.

BEZPEČNOSTNÍ POKYNY

Sledujte prosím pozorně tyto pokyny a uschovejte je k pozdějšímu nahlédnutí.

1. Tento výrobek musí být smontován dospělou osobou.
2. Po celý čas užívání tohoto zařízení je potřebný dohled dospělé osoby.
3. Věkové doporučení: Od věku 6let výše.
4. Ujistěte se, že všechny šrouby byly pevně dotaženy.
5. Používejte toto vybavení pouze na otevřeném prostoru mimo všechna nebezpečí, aby se dítě nemohlo zranit.
6. Používejte toto zařízení na rovném travnatém terénu. Vyhněte se dvorům, betonovým nebo jiným tvrdým povrchům.
7. Nenechávejte děti bez dozoru, když si hrají s tímto výrobkem.

MONTÁŽNÍ POKYNY PRO DELUXE FOTBALOVOU BRANKU

1. OBSAH BALENÍ :

DÍL ČÍSLO	NÁZEV	MNOŽSTVÍ
1	L-Tvar žerd/tyč (A)	2ks
2	L-Tvar žerd/tyč (B)	2ks
3	L-Tvar žerd/tyč (krátká)	2ks
4	Rovná tyč	2ks

DÍL ČÍSLO	NÁZEV	MNOŽSTVÍ
5	Fotbalová síť	1ks
6	Polyesterová látka	1ks
7	Zemní kotva	4ks
8	Elastická spona	13ks

2. Grafické znázornění částí:

1.

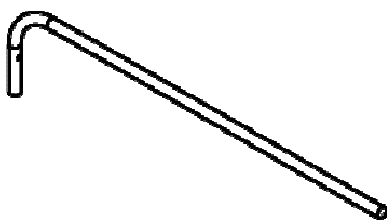

2.



3.



4.

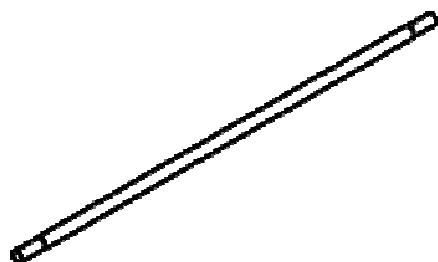

5.

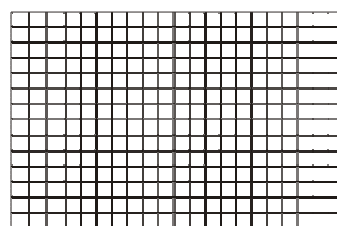

6.

7.

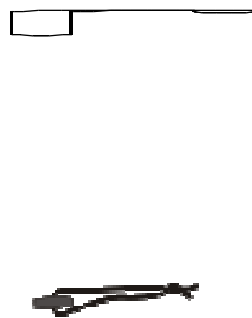
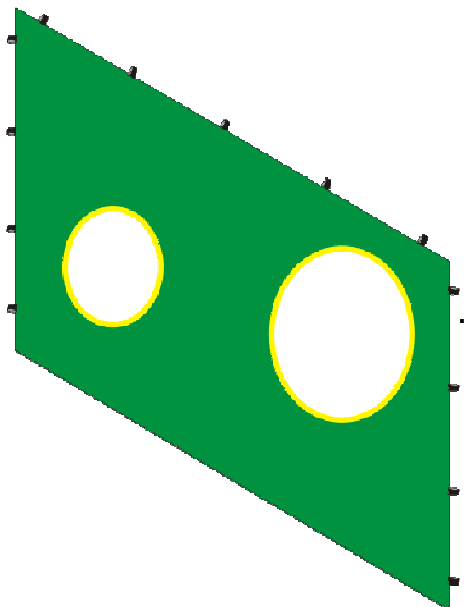

MONTÁŽNÍ POKYNY PRO DELUXE FOTBALOVOU BRANKU

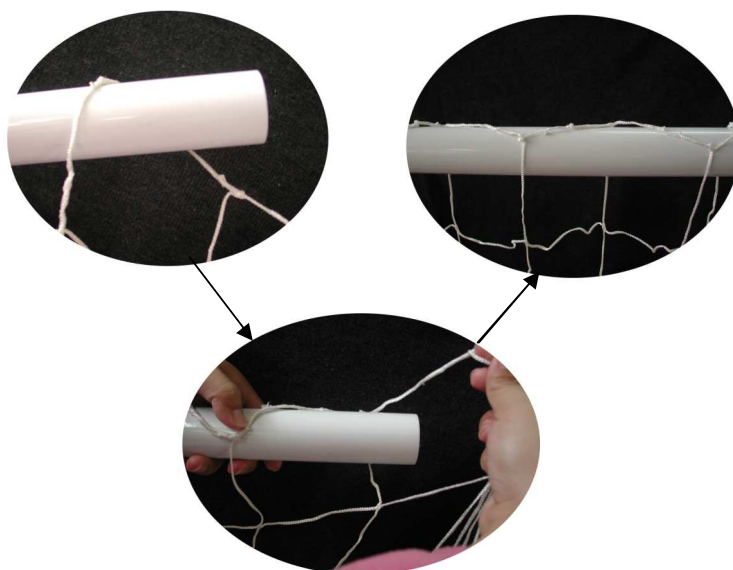

KROK 1 (a)

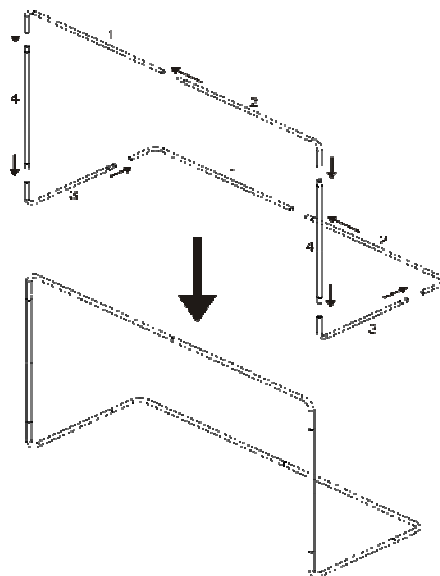

KROK 1 (b)

MONTÁŽNÍ POKYNY PRO DELUXE FOTBALOVOU BRANKU

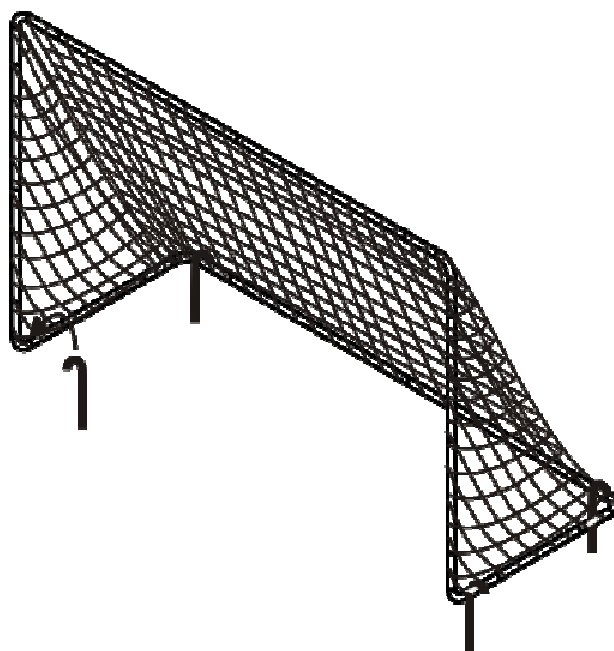

KROK 2

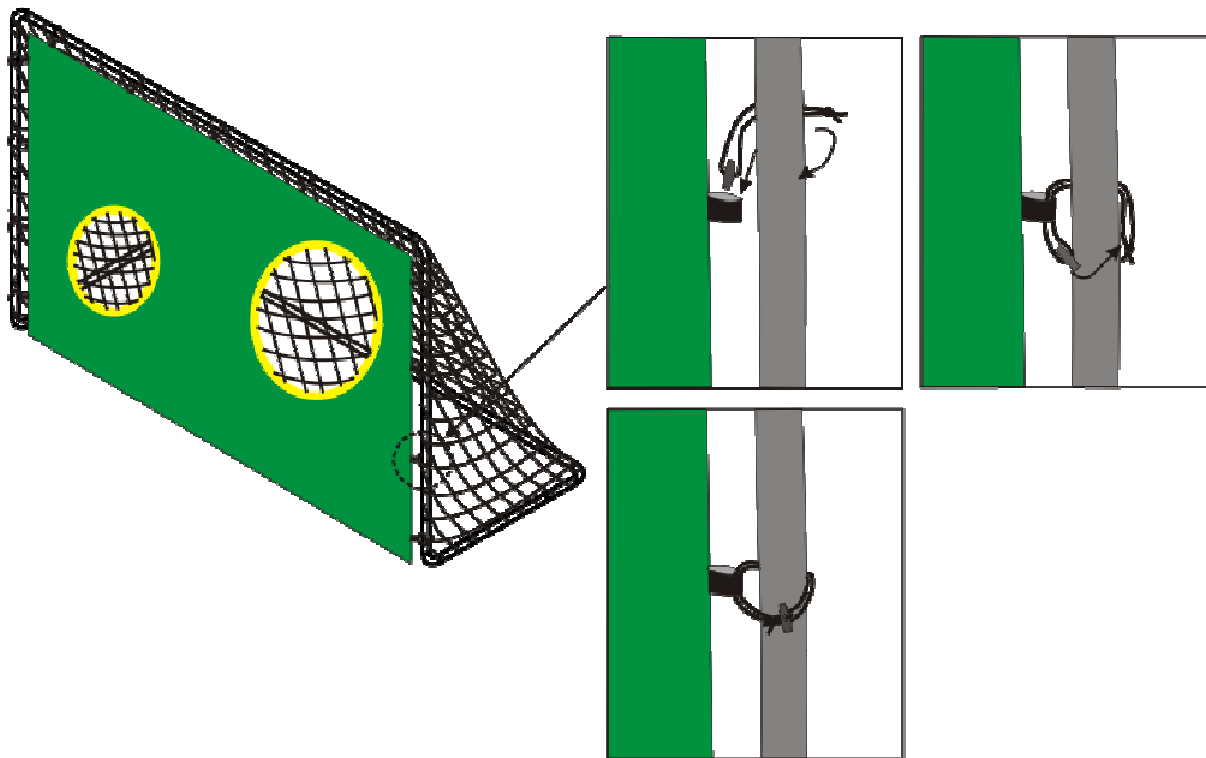

KROK 1: Napněte síť z jednoho rohu do druhého a pak sestavte rám branky.

KROK 2: Zajistěte branku ukotvením.

KROK 3: Připevněte polyesterovou látku na rám branky.

PÉČE O BRANKU A JEJÍ ÚDRŽBA

Tato fotbalová branka byla navržena a vyrobena řemeslně zručně z kvalitních materiálů. Při dodržení správné péče a údržby poskytnete uživateli léta zábavy, cvičení a radosti. Prosím držte se níže uvedeného pokynu:

Hráči by měli odložit všechny ostré předměty před tím, než začnou branku používat. Všechny ostré nebo špičaté předměty by měly být uklizeny mimo branku, kdykoli ji budete používat.

Vždy branku zkontrolujte kvůli opotřebení, poškození nebo ztrátě součástí. Prosím vyvarujte se:

- uvolněných nebo chybějících šroubů nebo šňůry
- pokřivení nosných tyčí
- ohnutí nebo zlomení částí rámu, jako je např. pomocná tyč
- výčnělků jakéhokoliv druhu (obzvláště ostrých tvarů) na rámu nebo na kterékoliv jiné části

JESTLIŽE SE VYSKYTNE NĚKTERÝ Z PŘEDCHOZÍCH BODŮ NEBO COKOLI, Z ČEHO MÁTE POCIT, ŽE BY MOHLO ZPŮSOBIT PORANĚNÍ KTERÉMUKOLIV UŽIVATELI, BRANKA BY MĚLA BÝT ROZLOŽENA NEBO ZABEZPEČENA PŘED DALŠÍM POUŽITÍM DO DOBY, NEŽ BUDE CHYBA(Y) OPRAVENA(Y).

Tento výrobek je určen pouze k domácímu použití.

Záruční podmínky:

1. na výrobek se poskytuje kupujícímu záruční lhůta 24 měsíců ode dne koupe
2. v době záruky budou odstraněny veškeré poruchy výrobku způsobené výrobní závadou nebo vadným materiálem výrobku tak, aby věc mohla být řádně užívána.
3. Práva ze záruky se nevztahují na vady způsobené:
 - mechanickým poškozením
 - neodvratnou událostí, živelnou pohromou
 - neodbornými zásahy
 - nesprávným zacházením, či nevhodným umístěním, vlivem nízké nebo vysoké teploty, působením vody, neúměrným tlakem a nárazy, úmyslně pozměněným designem, tvarem nebo rozměry
4. Reklamace se uplatňuje zásadně písemně s údajem o závadě a potvrzeným záručním listem.
5. Záruku lze uplatňovat pouze u organizace, ve které byl výrobek zakoupen.

Datum prodeje:

Razítko a podpis prodejce:

Dodavatel:

SEVEN sport s. r. o., Dělnická 957, Vítkov 749 01

www.insportline.cz

ZÁRUČNÍ A POZÁRUČNÍ SERVIS ZAJIŠŤUJE:

SEVEN SPORT s. r. o., Dělnická 957, 749 01 Vítkov

www.insportline.cz

tel/fax: +420 556 770 191, email: servis@insportline.cz

SK - FUTBAL/FUTBALOVÁ BRÁNA 2 v 1

IN 2051 (SPSO-0140N)

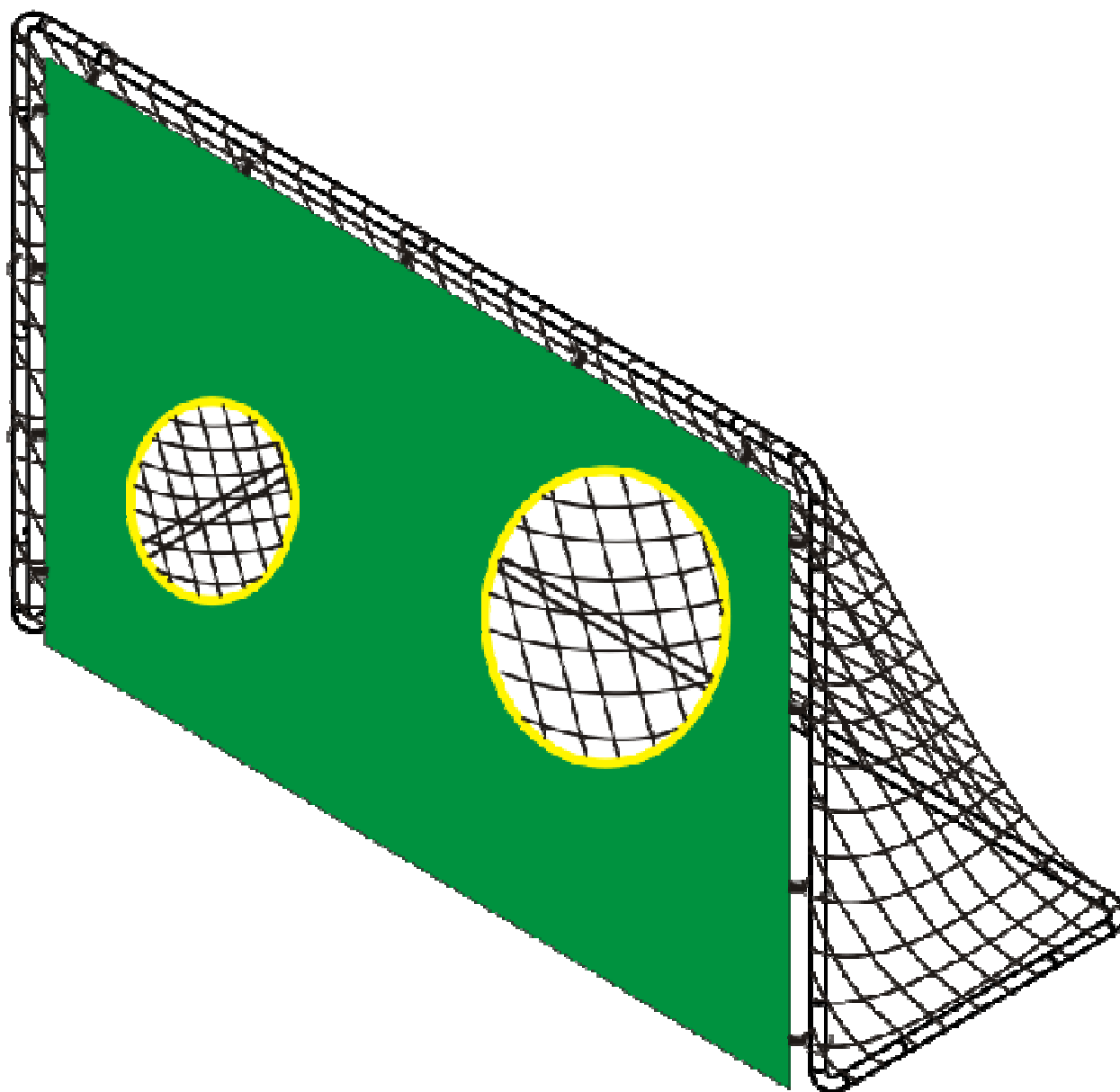

Dodávateľ SK:
inSPORTline s.r.o.
Bratislavská 36, Trenčín
obchod@insportline.sk
www.insportline.sk

NAJPRV SI PREČÍTAJTE TOTO!

**Ďakujeme Vám za zakúpenie
nášho výrobku**

**V prípade chýbajúcich alebo poškodených dielcov,
kontaktujte prosím miesto predaja pre asistenciu.**

Pozor:

Tento výrobok je vhodný pre deti staršie ako 6 rokov.

Upozornenie!

Prečítajte si pozorne tento návod na používanie, pred tým ako začnete s montážou alebo používaním futbalovej brány. Dodržujte všetky bezpečnostné pokyny pokým používate toto zariadenie, uistite sa, že povrch, na ktorom je brána položená, je dôkladne pokrytá jemnou zeminou a trávou. Nepoužívajte túto futbalovú bránu na žiadnom tvrdom povrchu. Prečítajte si pozorne všetky výstrahy pred tým, ako začnete toto zariadenie používať.

UPOZORNENIA A VÝSTRAHY

- 1. Táto futbalová brána musí byť montovaná dospelou osobou a uistite sa, že všetky skrutky boli dostatočne utiahnuté.**
- 2. Táto futbalová brána sa môže používať vonku, uistite sa, že bude k dispozícii dostatočný priestor (7M).**
- 3. Táto futbalová brána sa môže používať na tráve.**
- 4. Táto futbalová brána musí byť používaná pod dohľadom dospeléj osoby.**

Bezpečnostné pokyny

Prosím dodržujte dôsledne nasledovné bezpečnostné pokyny a uchovajte si návod pre budúce použitie.

1. Toto zariadenie musí byť montované dospelou osobou.
2. Dozor dospeléj osoby je nevyhnutný počas celého času používania tohto výrobku.
3. Odporúčaný vek: pre deti staršie ako 6 rokov.
4. Uistite sa, že všetky skrutky boli dostatočne utiahnuté.
5. Používajte zariadenie len v otvorenom priestore, na mieste bez prekážok, ktoré by mohli poraniť dieťa.
6. Používajte zariadenie na rovnej trávinatej ploche, nepoužívajte ich na vnútorných dvoroch, betóne alebo iných tvrdých povrchoch.
7. Nenechávajte sa deti hrať bez dozoru s týmto výrobkom.

Návod na montáž futbalovej brány

1. Obsah balenia:

P. Č.	Názov	Počet
1	L-ohnutá tyč (A)	2 ks
2	L-ohnutá tyč (B)	2 ks
3	L-ohnutá tyč (krátka)	2 ks
4	Rovná tyč	2 ks

P. Č.	Názov	Počet
5	Futbalová sieť	1 ks
6	Polyesterové plátno	1 ks
7	Háky do zeme	4 ks
8	Elastická spona	13 ks

2. Zoznam dielcov:

1.

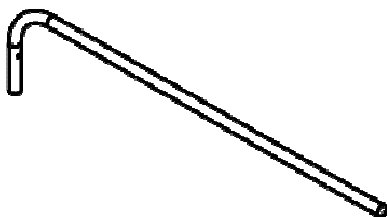

2.

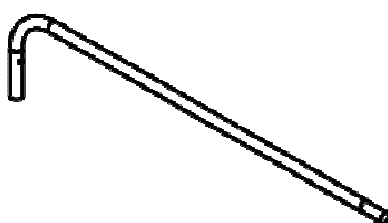

3.



4.

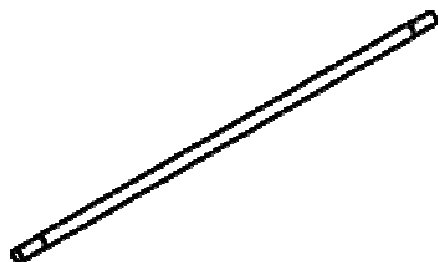

5.

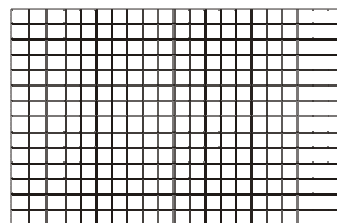

6.

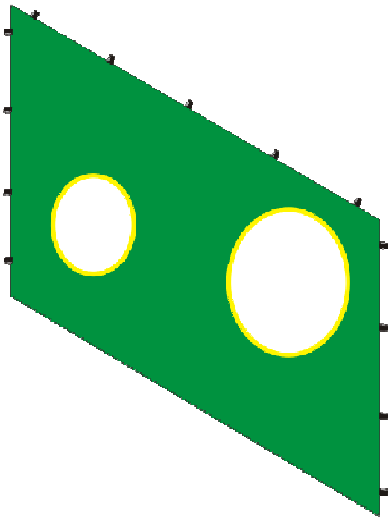

7.

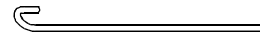

8.



Návod na montáž futbalovej brány

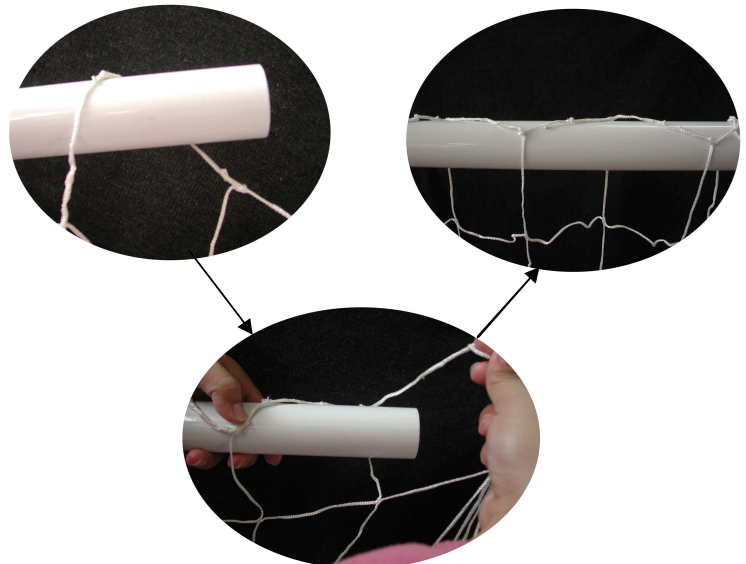

Krok 1 (a)

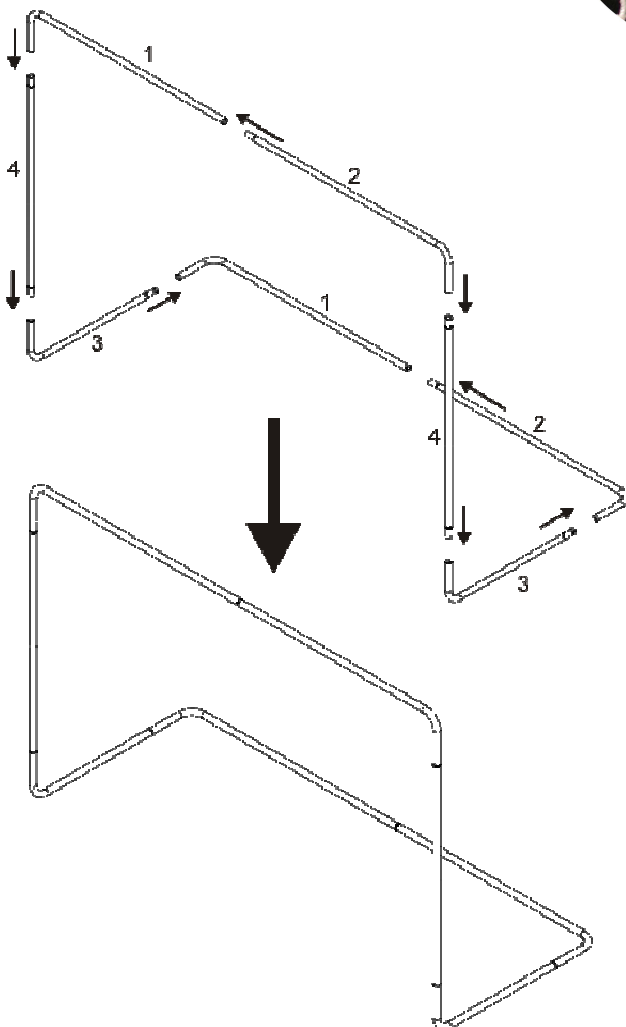

Krok 1 (b)

Návod na montáž futbalovej brány

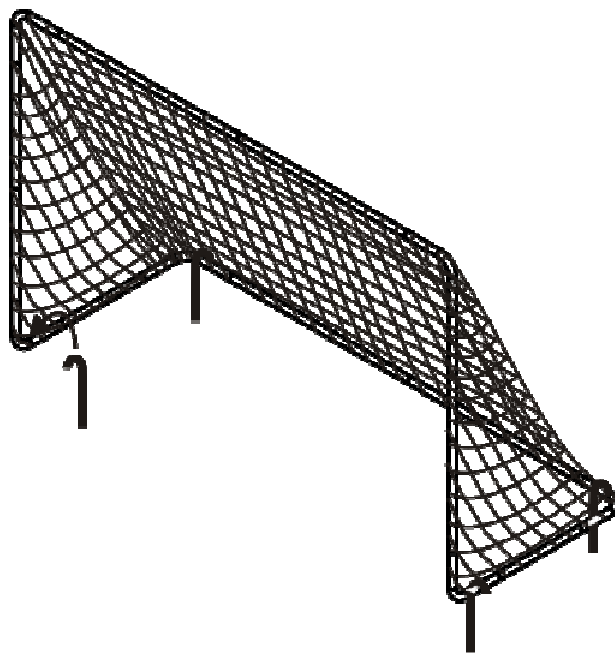

Krok 2

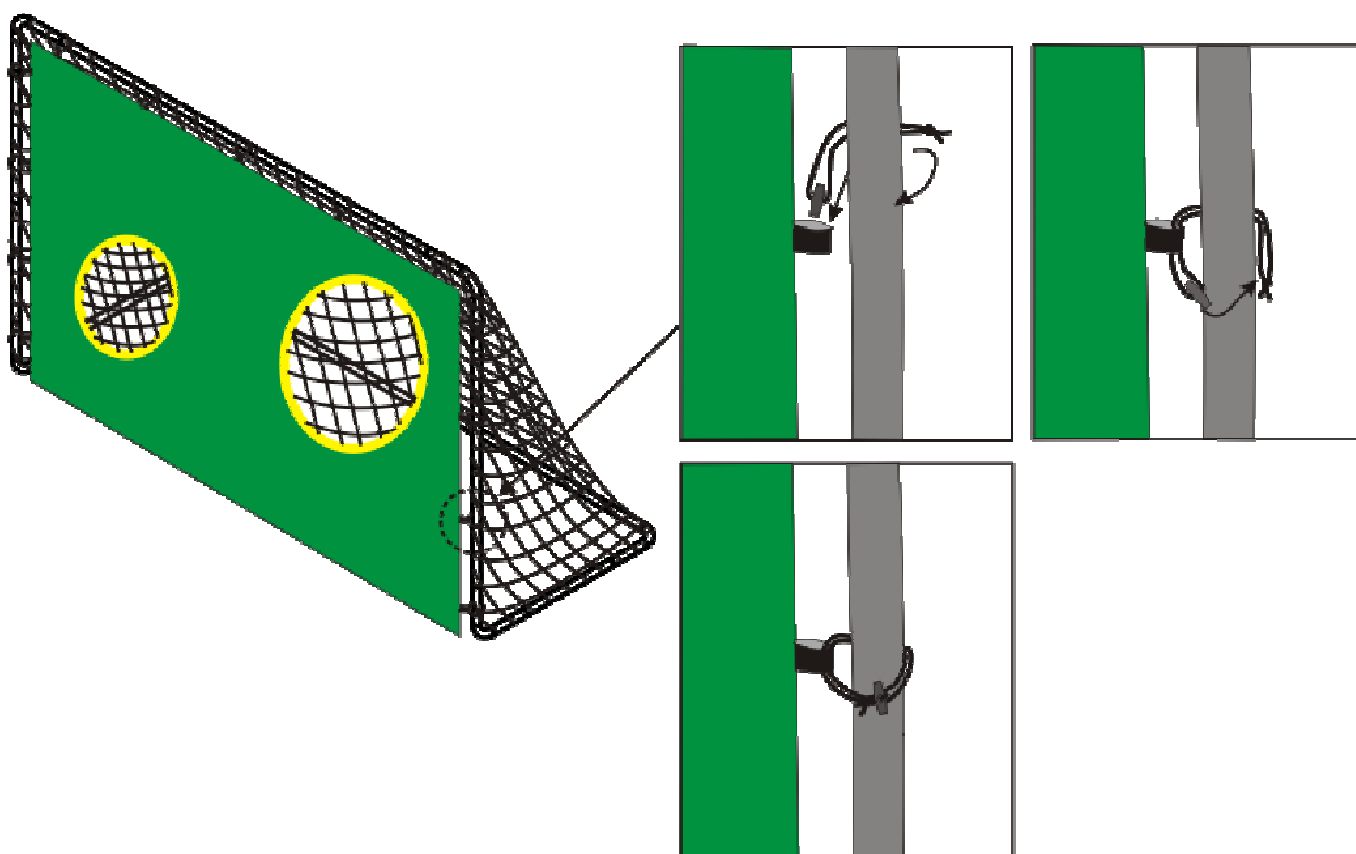

Krok 3

Krok 1: Natiahnite sieť od jedného rohu po druhý a potom zmontujte rám futbalovej brány.

Krok 2: Zaistite bránu pomocou upevňovacích hákov do zeme.

Krok 3: Namontujte polyesterové plátno na rám futbalovej brány.

STAROSTLIVOSŤ A ÚDRŽBA

Táto futbalová brána bolo navrhnutá a vyrobená z kvalitných materiálov. So správnou starostlivosťou a údržbou, bude pre hráčov počas cvičenia prinášať zábavu a potešenie.

Prosím dodržujte nasledovné inštrukcie uvedené nižšie:

Hráči by nemali mať žiadne ostré predmety pri hre a používaní futbalovej brány. Všetky ostré predmety alebo nevhodné predmety musia byť držané mimo futbalovú bránu počas používania futbalovej brány.

Pred každým použitím brány dôkladne skontrolujte futbalovú bránu či nie je opotrebená, poškodená alebo či nechýba nejaká časť . Dbajte na to, aby neboli:

- povolené alebo chýbajúce skrutky alebo lano
- ohnutá oporná tyč
- prehnutá alebo prelomená časť rámu, ako aj oporná tyč
- výčnelky akéhokoľvek typu (najmä ostré predmety/hrany) na ráme alebo ďalších iných miestach

AK SA OBJAVÍ NIEKTORÁ Z HORE UVEDENÝCH ZÁVAD, ALEBO NIEČO OBDOBNÉ, ČO BY MOHLO MAŤ ZA NÁSLEDOK PORANENIE UŽIVATEĽA , FUTBALOVÁ BRÁNA MUSÍ BYŤ DEMONTOVANÁ ALEBO ZABEZPEČENÁ PROTI POUŽÍVANIU POKÝM SA PODMIENKY PRE POUŽÍVANIE NEZMENIA, RESP. NEODSTRÁNIA ZÁVADY.

Záručné podmienky:

1. na výrobok sa poskytuje kupujúcemu záručná doba 24 mesiacov odo dňa nákupu
2. v dobe záruky budú odstránené všetky poruchy výrobku spôsobené výrobnou závadou alebo vadným materiálom výrobku tak, aby vec mohla byť riadne užívaná
3. práva zo záruky sa nevzťahujú na vady spôsobené:
 - mechanickým poškodením
 - neodvratnou udalosťou, živelnou pohromou
 - neodbornými zásahmi
 - nesprávnym zaobchádzaním, či nevhodným umiestnením, vplyvom nízkej alebo vysokej teploty, pôsobením vody, neúmerným tlakom a nárazmi, úmyselne pozmeneným designom, tvarom alebo rozmermi
4. reklamácia sa uplatňuje zásadne písomne s údajom o závade a kópií daňového dokladu
5. záruku je možné uplatňovať iba u organizácie v ktorej bol výrobok zakúpený

Dodávateľ SK:

inSPORTline s.r.o., Bratislavská 36, Trenčín

obchod@insportline.sk

www.insportline.sk

inSPORTline
fitness equipment

PL - BRAMKA DO GRY W PIŁKĘ NOŻNĄ 2 w 1

IN 2051 (SPSO-0140N)

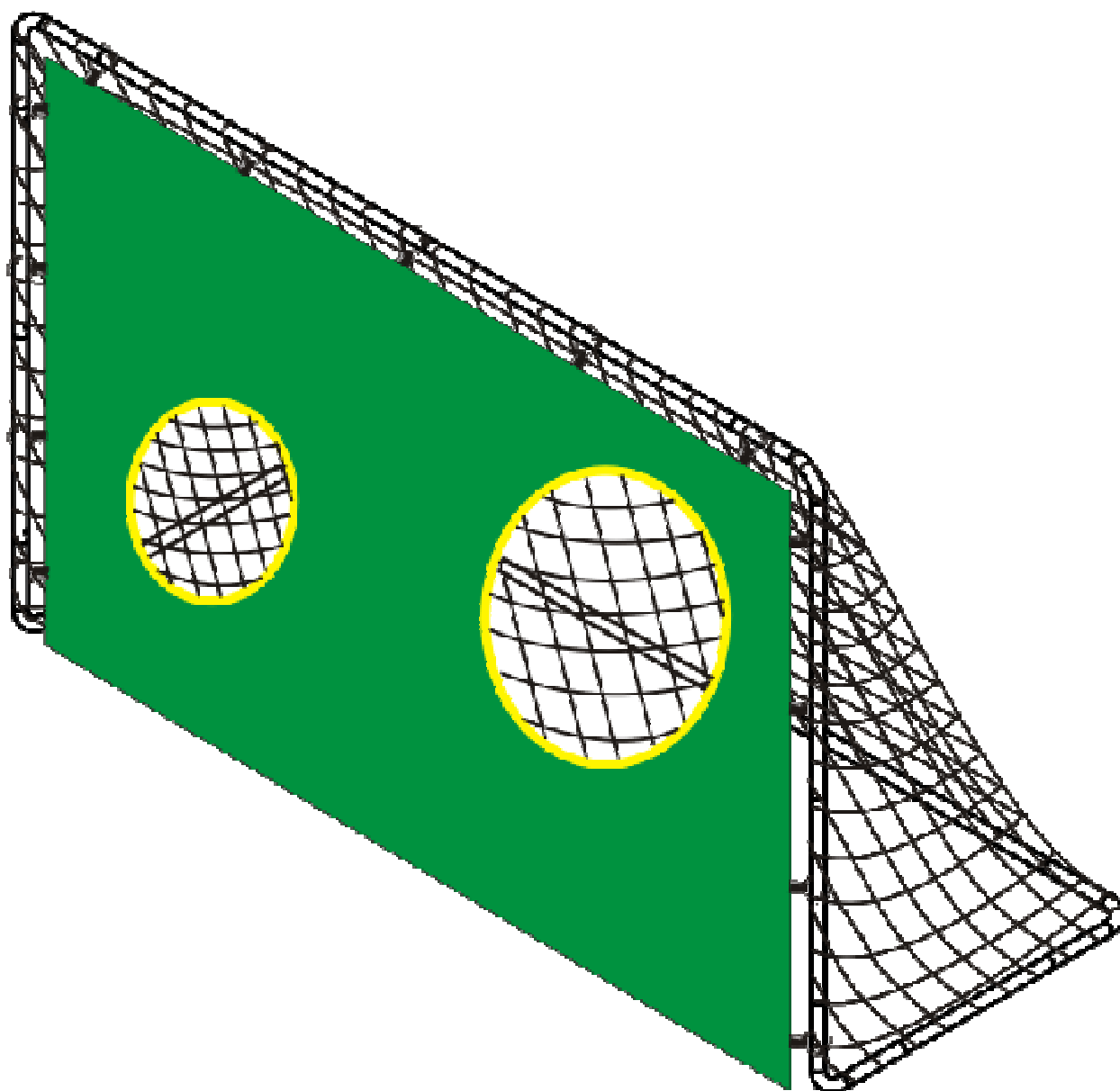

INSPORTLINE PL

Ul. Kantorowicka 400, 31-763 Kraków

www.insportline.pl

biuro@insportline.pl

Tel. 0048-126456000

Dziękujemy za zakupienie naszego produktu.

**W razie braku lub defektu części,
skontaktuj się z miejscem zakupu
aby uzyskać pomoc.**

Uwaga

To urządzenie jest zaprojektowane dla dzieci powyżej 6 lat.

Ostrzeżenie!

Przeczytaj tę instrukcję obsługi przed rozpoczęciem montażu lub użycia bramki. Musisz przestrzegać wszystkich środków bezpieczeństwa podczas używania sprzętu; bądź absolutnie pewien, że powierzchnia na której umieszczasz barmkę jest odpowiednia z dobrą ziemią i trawnikiem. Nie używaj bramki na żadnego rodzaju twardych powierzchniach. Przeczytaj wszystkie uwagi przed rozpoczęciem użycia sprzętu.

UWAGA

- 1. Ta bramka musi zostać zmontowana przez osobę dorosłą i upewnij się, że wszystkie rygle są mocno dokręcone.**
- 2. Bramka może być używana na zewnątrz, upewnij się, że posiada odpowiednią przestrzeń. (7M).**
- 3. Bramka może być używana na trawniku.**
- 4. Sprzęt musi być używany pod nadzorem dorosłych.**

INSTRUKCJE BEZPIECZEŃSTWA

Przestrzegaj poniższych instrukcji.

- 1. Ta bramka musi zostać zmontowana przez osobę dorosłą**
- 2. Wymagany jest nadzór dorosłych podczas jej używania.**
- 3. Rekomendowany wiek: Ponad 6 lat.**
- 4. Upewnij się, że wszystkie bolce są mocno dokręcone.**

5. Używaj sprzętu jedynie na otwartej przestrzeni, wolnych od utrudnień, które mogłyby zranić dziecko.
6. Używaj sprzętu na płaskiej trawiastej powierzchni, patio, beton lub inne twarde powierzchnie muszą być unikane.
7. nie zostawiaj małych dzieci niepilnowanych kiedy grasz na sprzęcie.

INSTRUKCJA MONTAŻU BRAMKI DO PIŁKI NOŻNEJ

1. ZAWARTOŚĆ PACZKI:

NR	NAZWA	ILOŚĆ
1	Kijek w kształcie L (A)	2
2	Kijek w kształcie L (B)	2
3	Kijek w kształcie (short)	2
4	Prosty kijek	2

NR	NAZWA	ILOŚĆ
5	Siatka	1
6	Poliestrowy materiał	1
7	Ziemna kotwica	4
8	Elastyczna klamra	13

2. RYSUNEK CZĘŚCI:

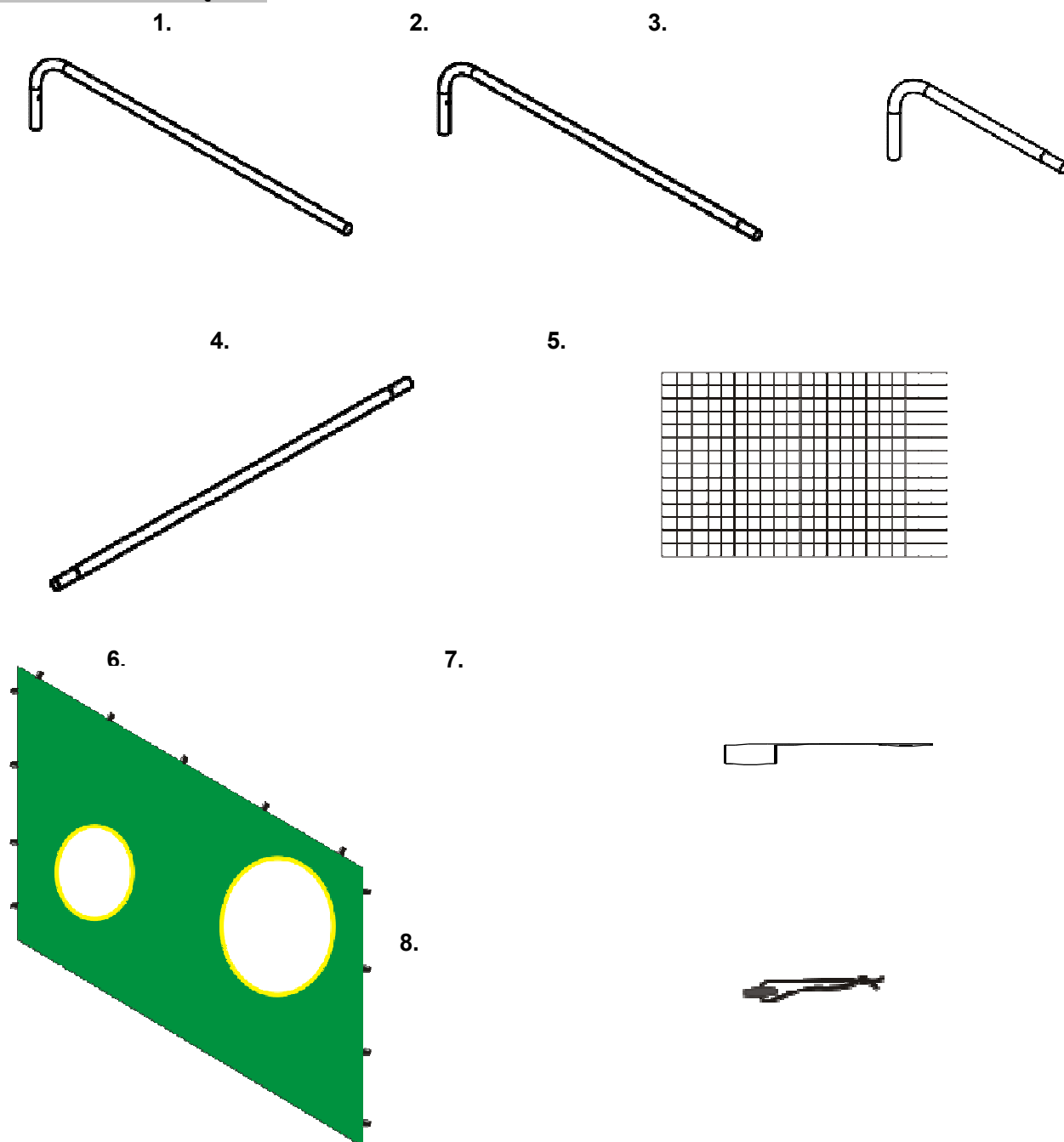

NSTRUKCJA MONTAŻU BRAMKI DO PIŁKI NOŻNEJ

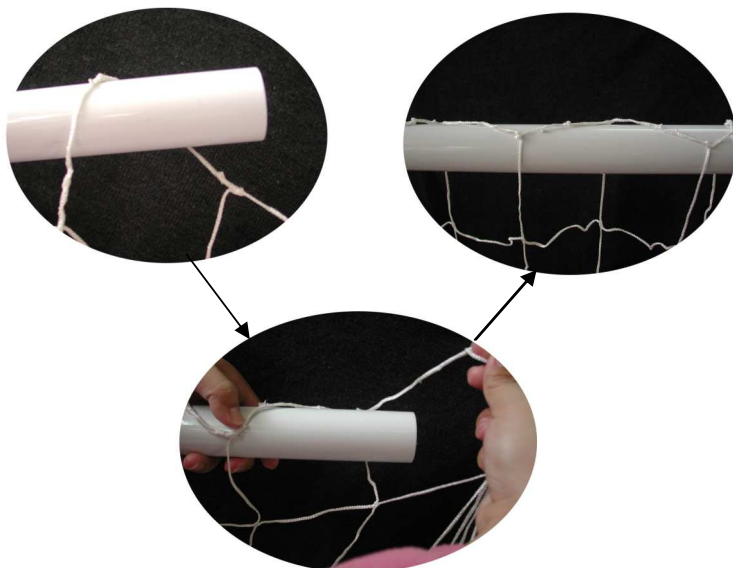

KROK 1 (a)

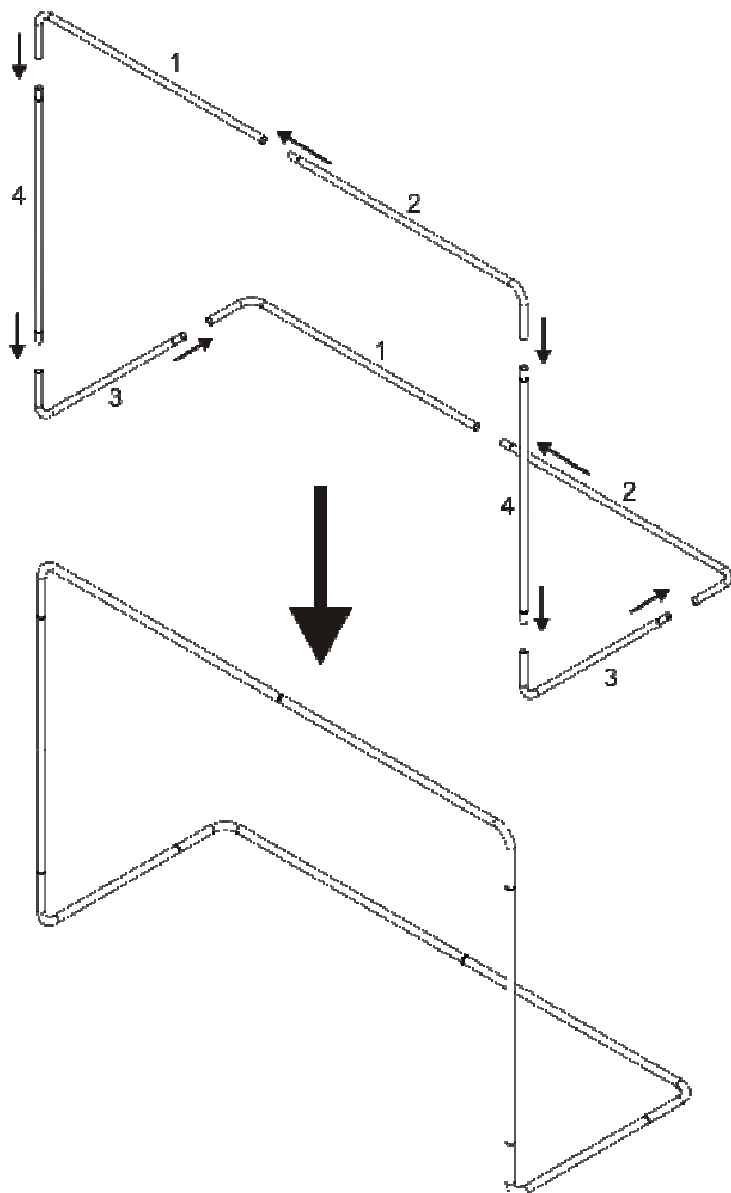

KROK 1 (b)

INSTRUKCJA MONTAŻU BRAMKI DO PIŁKI NOŻNEJ

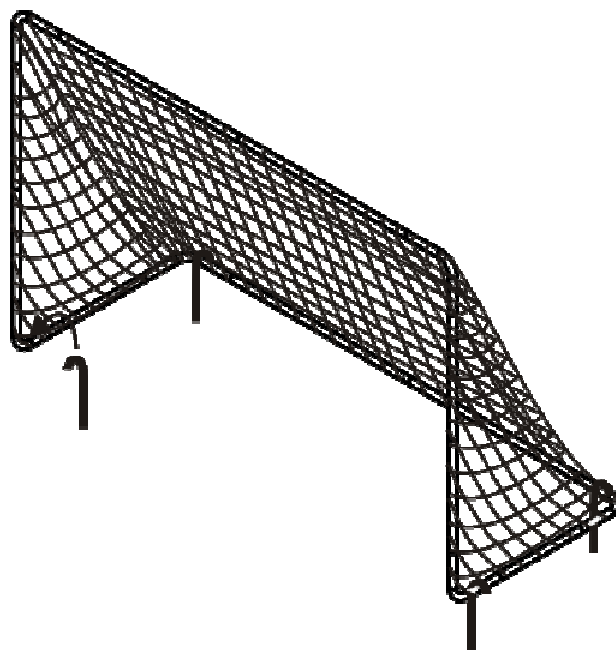

KROK 2

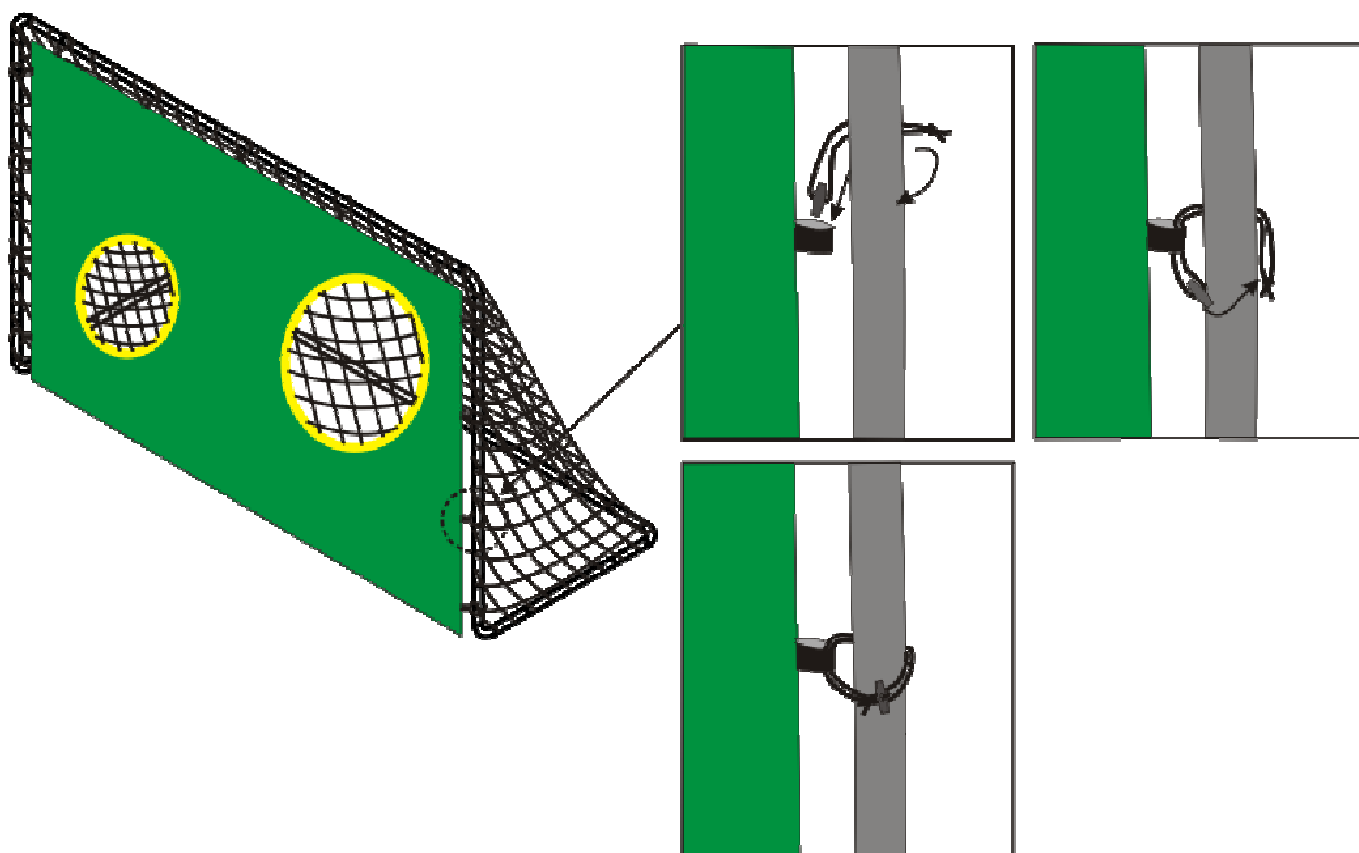

KROK 3

KROK 1: Przywiąż siatkę od jednego rogu do drugiego a następnie zmontuj ramę bramki.

KROK 2: Zabezpiecz bramkę za pomocą ziemnych kotwic.

KROK 3: Przymocuj poliestrowy materiał do ramy bramki.

OPIEKA I UTRZYMANIE

Ta bramka została zaprojektowana i wyprodukowana z materiałów najwyższej jakości. Z odpowiednią opieką i utrzymaniem, zapewni graczom lata ćwiczeń, zabawy i zadowolenia. Postępuj według poniższych wskazówek:

Gracze powinni usunąć wszystkie ostre przedmioty z ich osobistej przestrzeni użycia bramki. Wszystkie ostre lub ostro zakończone przedmioty powinny być trzymane z dala od bramki przez cały czas.

Zawsze sprawdzaj bramkę przed każdym użyciem w poszukiwaniu, uszkodzeń brakujących części, zużytych części. Bądź świadomy:

- Poluzowanych lub brakujących rygli lub linek
- zakrzywionego drążka wspierającego
- zagiętych lub złamanych części ramy, takich jak drążek wspierający
- Przechylenie każdego typu (zwłaszcza ostrych rzeczy) ramy lub innych miejsc.

Jeśli znajdziesz jakiś z wymienionych stanów, lub coś innego co twoim zdaniem mogłoby spowodować szkodę któremuś z użytkowników, bramka powinna zostać rozmontowana lub wyłączona z użycia dopóki stany te nie zostaną naprawione.

Warunki gwarancji:

- Sprzęt objęty jest 6 miesięczną gwarancją liczoną od dnia zakupu.
 - Sprzedawca w imieniu Gwaranta udziela gwarancji na zakupiony towar .
 - W czasie trwania gwarancji wszelkie uszkodzenia wyrobu spowodowane wadą produkcyjną zostaną usunięte tak, aby produkt był w pełni sprawny.
 - Gwarancja nie dotyczy wad spowodowanych: uszkodzeniem mechanicznym,
 - 6. zajęciem nieodwracalnym, klęską żywiołową, nieprofesjonalną próbą dokonywania zmian,
 - 7. nieprawidłowym użyciem, czy nieodpowiednim przechowywaniem, wpływem niskiej lub wysokiej temperatury, działaniem wody, nadmiernym naciskiem lub uderzeniem, zamierzeniem zmienionym designem, kształtem lub wymiarem, Nie wyłącza , nie ogranicza ani nie zawiesza uprawnień kupującego wynikających z niezgodności towaru z umową .
- 5 Niemniejsza karta gwarancyjna jest jedynym dokumentem na podstawie którego uprawniony z gwarancji może swych praw dochodzić na terenie całej Polski może dochodzić swoich praw z tytułu udzielonej gwarancji
- W zasadzie reklamacji dokonuje się pisemnie z podaniem informacji dotyczących wady i potwierdzoną niemniejszą kartą gwarancyjną.
 - Gwarancja obowiązuje tylko w tym punkcie sprzedaży, w którym wyrób zakupiono.

data sprzedaży:

Sprzedawca:

Pieczętka i podpis sprzedawcy:

Dostawca: INSPORTLINE PL
ul .Kantorowicka 400, Kraków 31-763
Tel/fax 012/ 417-38-50 012/645 60 00
www.insportline.pl biuro@insportline.pl

RO - POARTA FOTBAL 2 in 1
IN 2051 (SPSO-0140N)

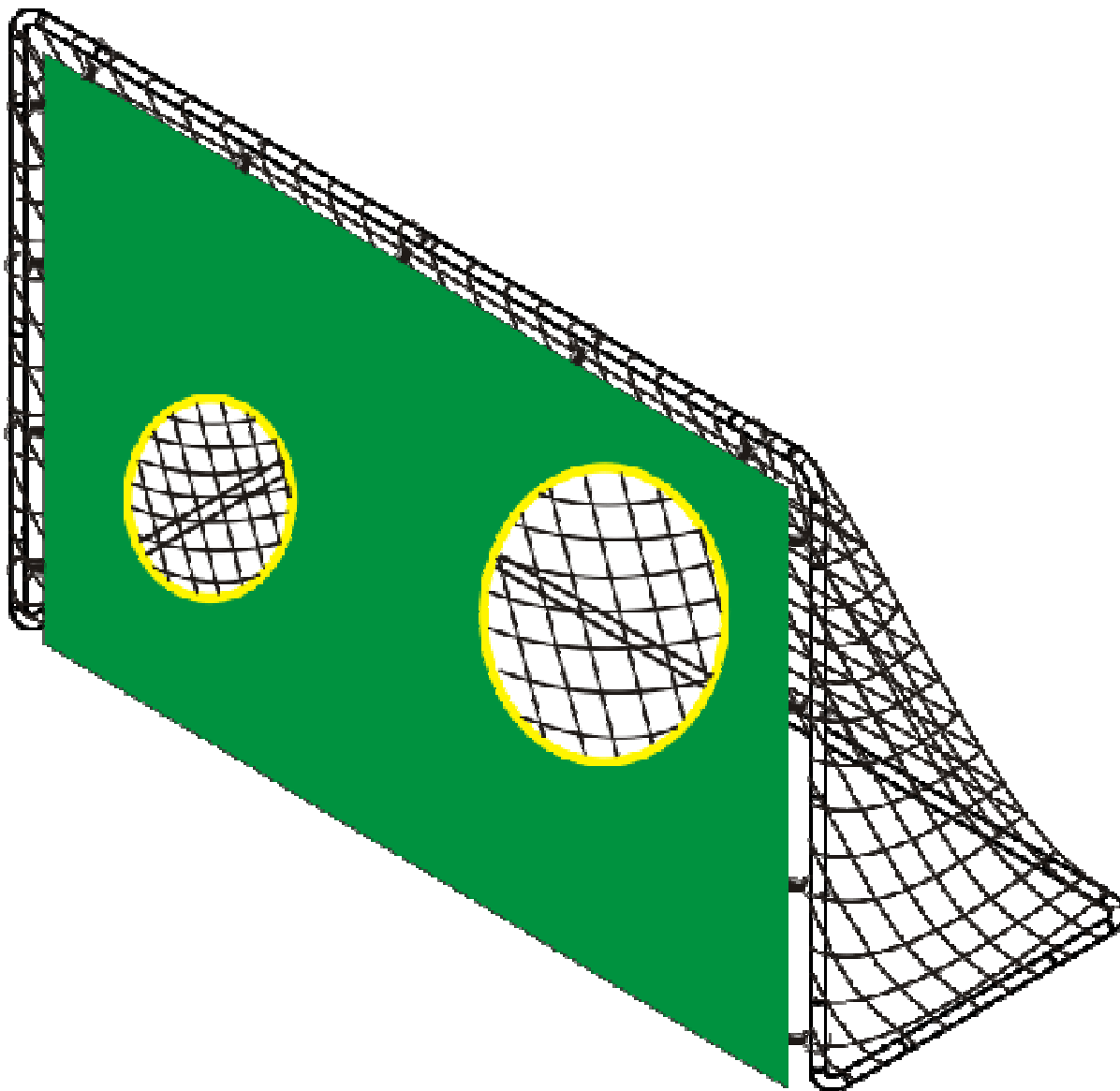

ALAGEN S.R.L.

Etaj 4, apod. 4, Judetul Hunedoara, Aleea Panselutelor, Bloc 30, Deva

Tel: 0354 882222

office@insportline.ro

www.insportline.ro

CITITI MANUALUL INAINTE

Va multumim ca ati cumparat acest produs

**IN CAZ CA DESCOPERITI PIESE LIPSA SAU
DETERIORATE, VA RUGAM CONTACTATI
VANZATORUL.**

Avertisment

Acest produs este cnpceput pentru copii mai mari de 6 ani.

ATENTIE!

Va rugam cititi acest manual cu instructiuni inainte de a incepe asamblarea si folosirea acestei porti pentru fotbal. Trebuie sa urmati toate instructiunile de siguranta cad folositi aceasta poarta de fotbal; asigurati-va ca suprafata pe care este folosita este nivelata cu pamant si gazon . Nu folositi aceasta poarta de fotbal pe suprafate dure. Cititi toate avertismentele inainte de a folosii acest echipament.

AVERTISMENTE SI ATENTIONARI

- 1. Acesta poarta de fotbal trebuie asamblata de catre un adult, asigurati-va ca toate suruburile sunt bine stranse.**
- 2. Aceasta poate fi folosita in exterior, dar asigurati-va ca aveti suficient spatiu (7M).**
- 3. Acesta poarta trebuie folosita pe pamant acoperit cu iarba.**
- 4. Poarta trebuie folosita sub supravegherea unui adult.**

INSTRUCTIUNI DE SIGURANTA

Va rugam urmati aceste instructiuni de siguranta si pastrati manualul pentru o consultare ulterioara.

1. Acest echipament trebuie asamblat de catre un adult.
2. Supravegherea unui adult este necesara cand acest produs este folosit.
3. Varsta recomandata: mai mare de 6 ani.
4. Asigurati-va ca toate suruburile sunt bine stranse.
5. Folositi acest echipament doar in spatii deschise, obstacolele ar putea rani copii.
6. Folositi doar pe suprafete acoperite de iarba, suprafetele dure precum betonul trebuie evitate.
7. Nu lasati copii mici sa se joace nesupravegheati.

INSTRUCTIUNI DE ASAMBLARE A PORTII DE FOTBAL

1. CONTINUTUL PACHETULUI :

NR.	DENUMIRE	CANT.
1	SEGMENT IN FORMA DE "L" (A)	2PCS
2	SEGMENT IN FORMA DE "L" (B)	2PCS
3	SEGMENT IN FORMA DE "L" (scurt)	2PCS
4	SEGMENT DREPT	2PCS

NR.	DENUMIRE	CANT.
5	PLASA DE FOTBAL	1PC
6	PANZA DIN Poliester	1PC
7	Tarusi pentru ancorare	4PCS
8	Colier elastic	13PCS

2. DESENE DESCRIPTIVE ALE PARTILOR COMPONENTE:

1.

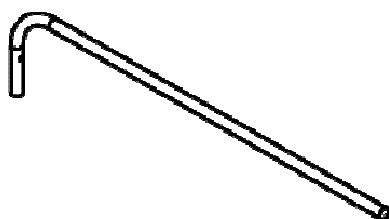

2.

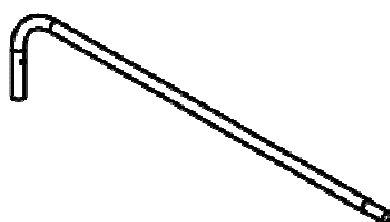

3.



4.

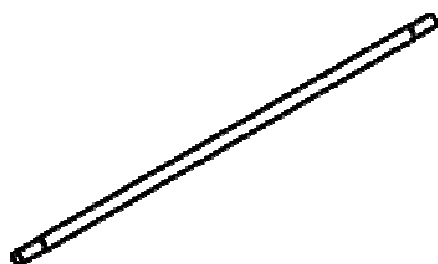

5.

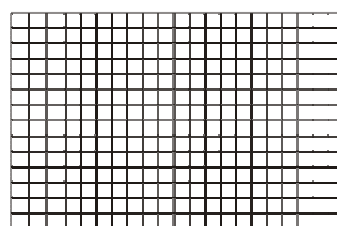

6.

7.

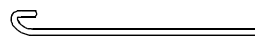
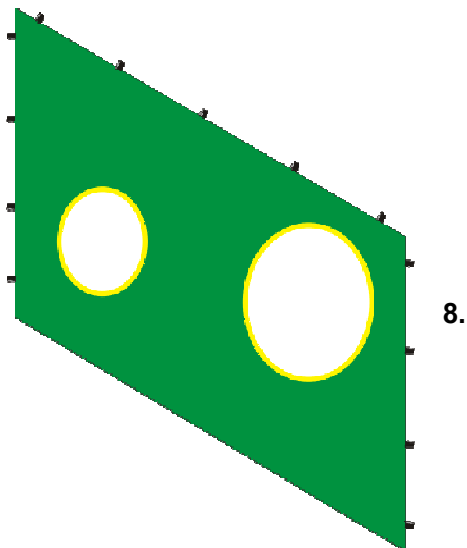

INSTRUCTIUNI DE ASAMBLARE A PORTII DE FOTBAL

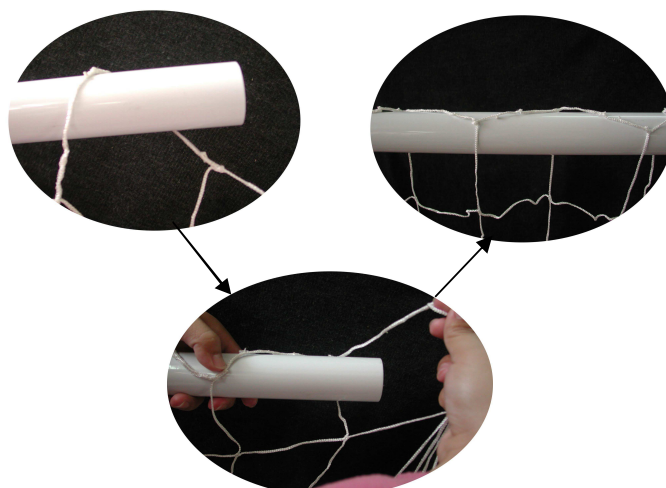
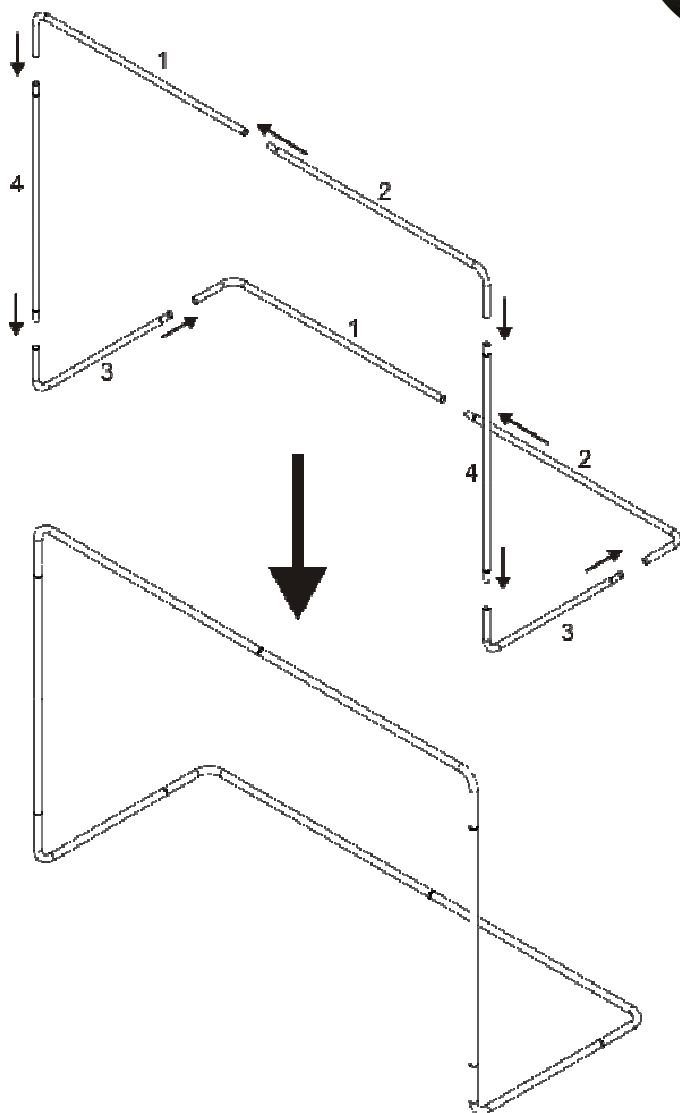

STEP 1 (a)

STEP 1 (b)

INSTRUCTIUNI DE ASAMBLARE A PORTII DE FOTBAL

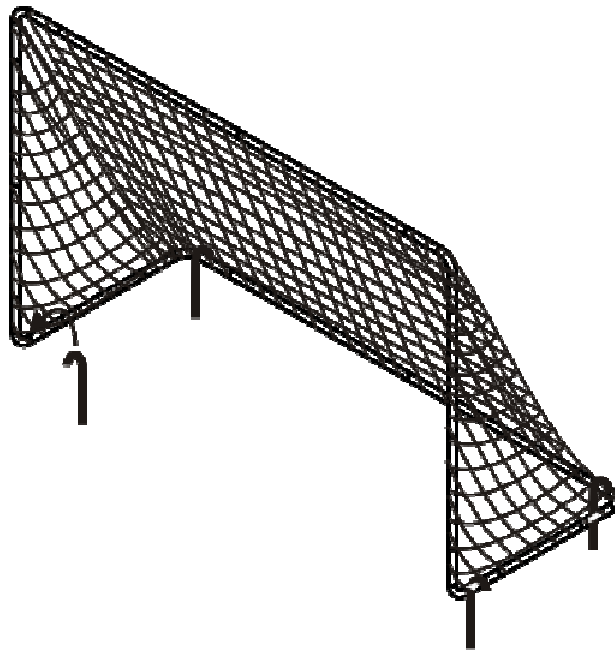

STEP 2

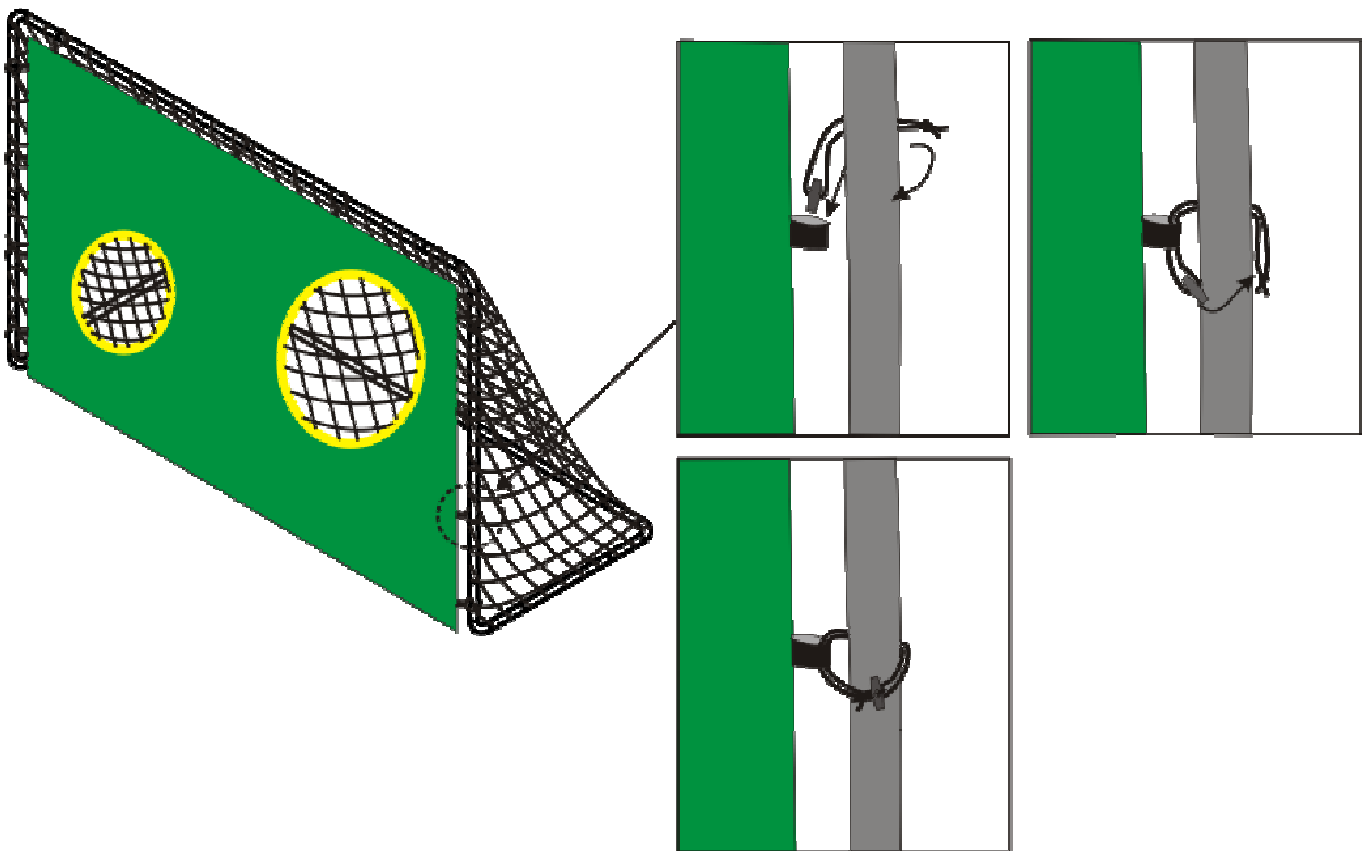

STEP 3

STEP 1: Intindeti palsa de la un colt la celalalt, apoi asamblati cadrul portii.

STEP 2: Fixati poarta cu tarusii de ancorare.

STEP 3: Fixati panza din poliester pe cadrul portii.

INGRIJIRE SI MENTENANTA

Acesta poarta pentru fotbal a fost conceputa si construita din materiale de inalta calitate, cu o ingrijire si o mentenanta adecvata acesta va tine multi ani. Va rugam urmati urmatoarele indicatii:

Jucatorii trebuie sa inlature toate obiectele ascutite pe care le au asupra lor in timp ce folosesc poarta de fotbal. Tineti departe de poarta orice fel de obiect ascutit. Intotdeauna verificati poarta inainte de folosire, ca sa nu aiba stricaciuni sau parti lipsa. Va rugam sa aveti grija la:

- suruburi slabite sau lipsa
- bara support indoita
- segmente ale cadrului rupte sau indoite
- protuberante pe cadrul portii (in special ascutite)

DACA A SA GASITI ORICARE DINTRE CONDITIILE ANTERIOARE SAU ORICE ALTCEVA CE CREDETI CA AR RANI UTILIZATORII POARTA NU TREBUIE FOLOSITA PANA CAND NU ESTE REPARATA. DACA NU POATE FI REPARATA IMEDIAT TREBUIE DEZASAMBLATA PENTRU A IMPIEDICA FOLOSIREA EI.

ALAGEN S.R.L.

Etaj 4, apod. 4, Judetul Hunedoara, Aleea Panselutelor, Bloc 30, Deva

Tel: 0354 882222

office@insportline.ro

www.insportline.ro

inSPORTline
fitness equipment

HU – Focikapu 2 in 1

IN 2051 (SPSO-0140N)

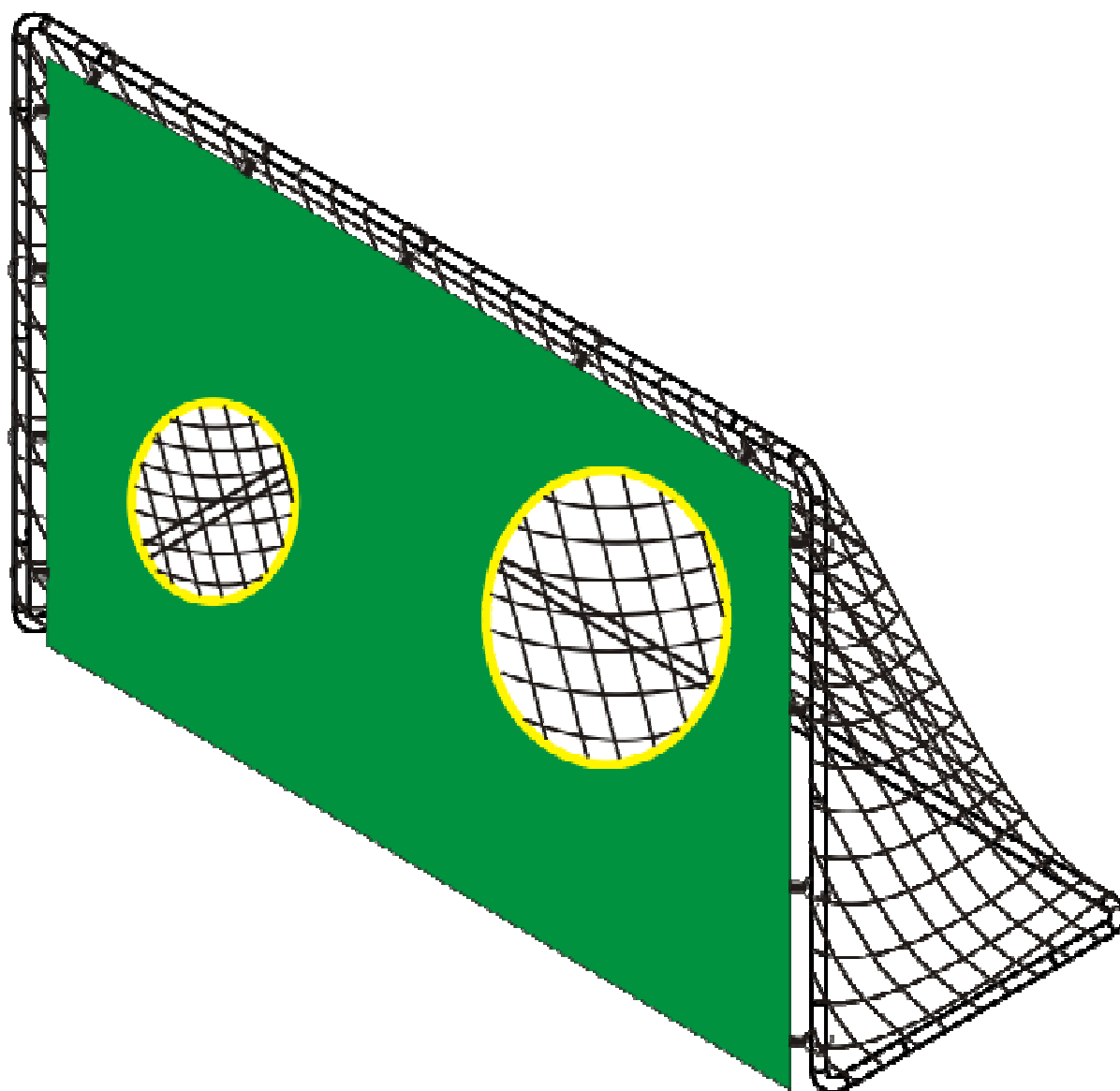

inSPORTline Hungary Kft.

Kossuth Lajos u. 65, 250 0 Esztergom

Tel: 0036-33-313242

insportline@insportline.hu

www.insportline.hu

Köszönjük, hogy megvásárolta termékünket.

**Hiányos, vagy sérült csomagtartalom esetén
értesítse azonnal az eladó céget.**

Figyelem:

A termék 6 éven felüli gyermekek részére készült.

Fontos!

Kérem olvassa el figyelmesen a használati útmutatót mielőtt elkezdni szerelni a focikaput. Ne használja a terméket kemény talajon. Használat előtt ellenőrizze le a hibátlan összerakást.

Figyelem, fontos!

- 1. A focikaput csak felnőtt szerelheti össze.**
- 2. A csavarokat kérjük erőssen behúzni.**
- 3. A focikapu kültéri használatra készült**
- 4. Csak felnőtt felügyelet mellett használható**
- 5. 6 éves kortól ajánlott**
- 6. Szabad, akadálymentes területen használandó**
- 7. Ne hagyja felügyelet nélkül a gyermekeket a focikapu mellett.**

Összeszerelési útmutató

1. Tartalom :

PART NO	Megnevezés	db
1	L-alakú rúd (A)	2
2	L- alakú rúd (B)	2
3	L- alakú rúd (rövid)	2
4	roved rúd	2

PART NO	megnavezés	db
5	háló	1
6	Polyester anyag	1
7	kapurögzítő	4
8	elasztikus rögzítő	13

2. Képek:

1.

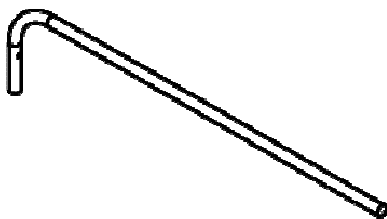

2.

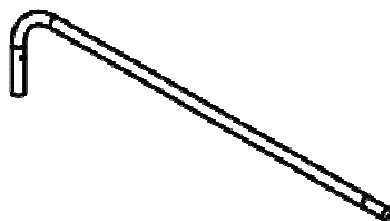

3.



4.

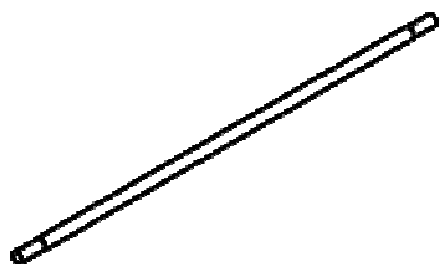

5.

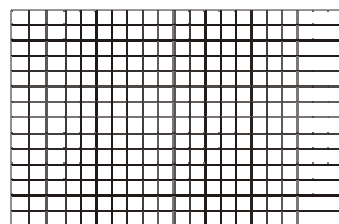

6.

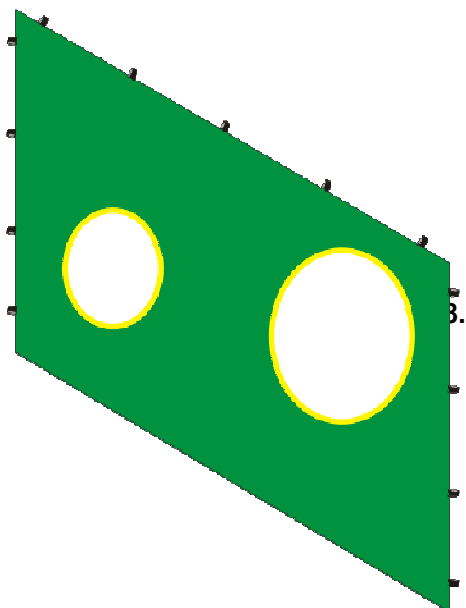

7.



Összeszerelési útmutató

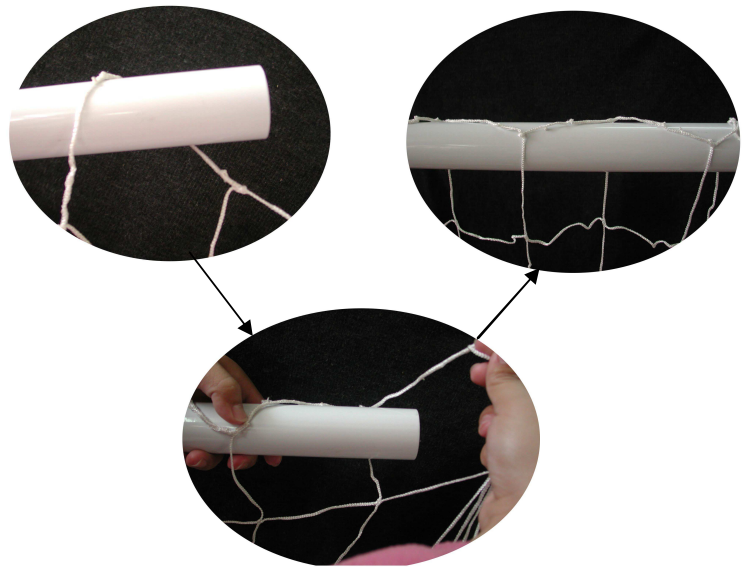

STEP 1 (a)

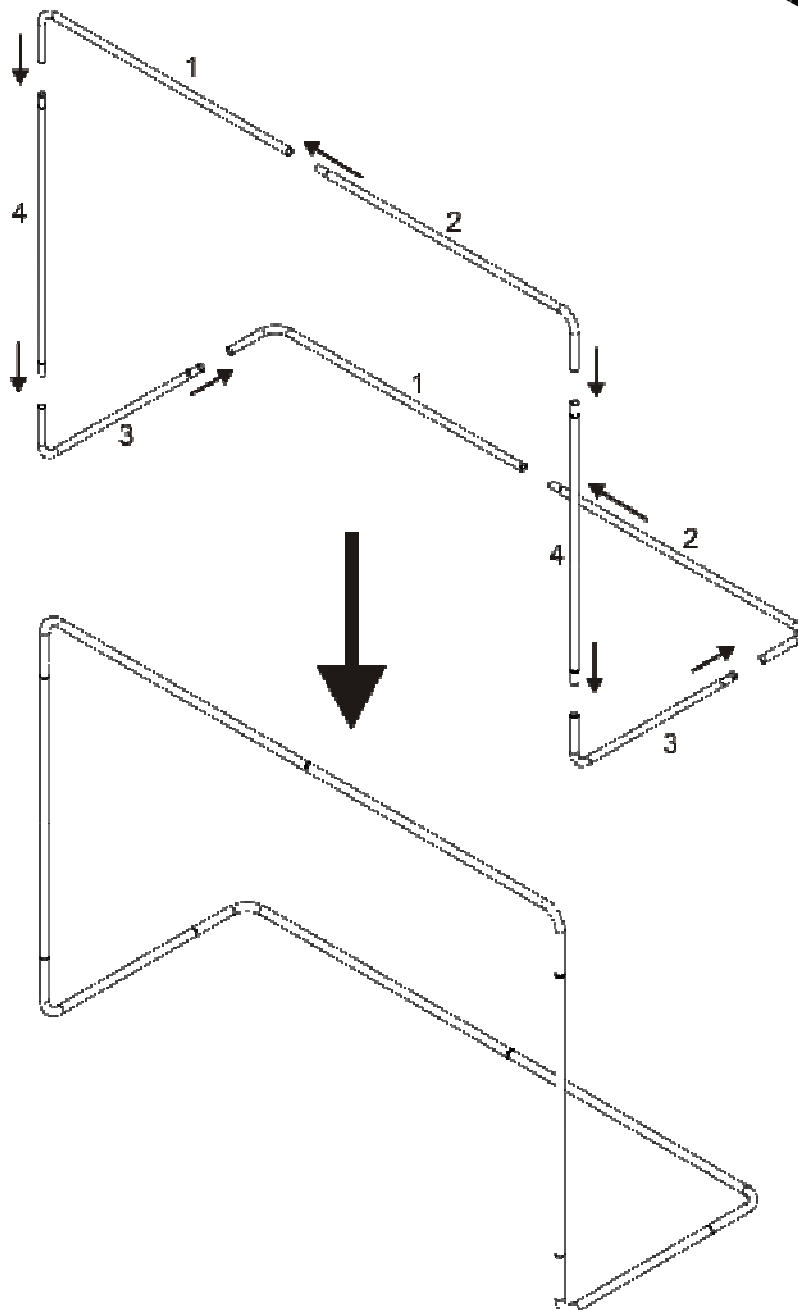

STEP 1 (b)

Összeszerelési útmutató

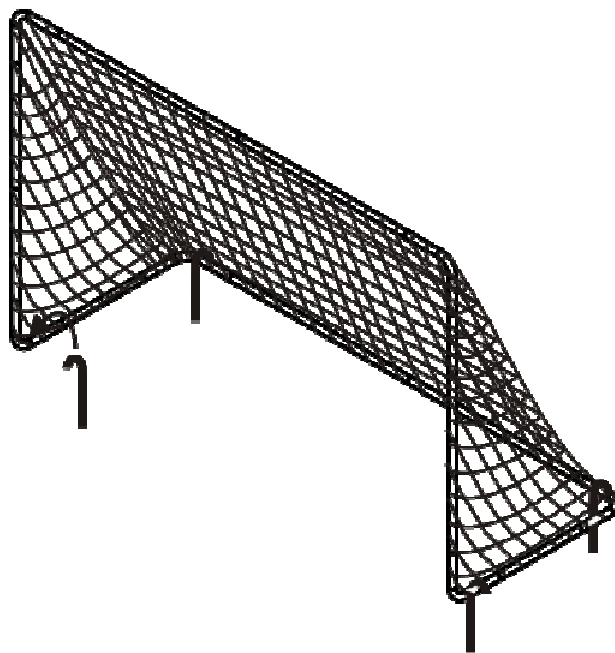

STEP 2

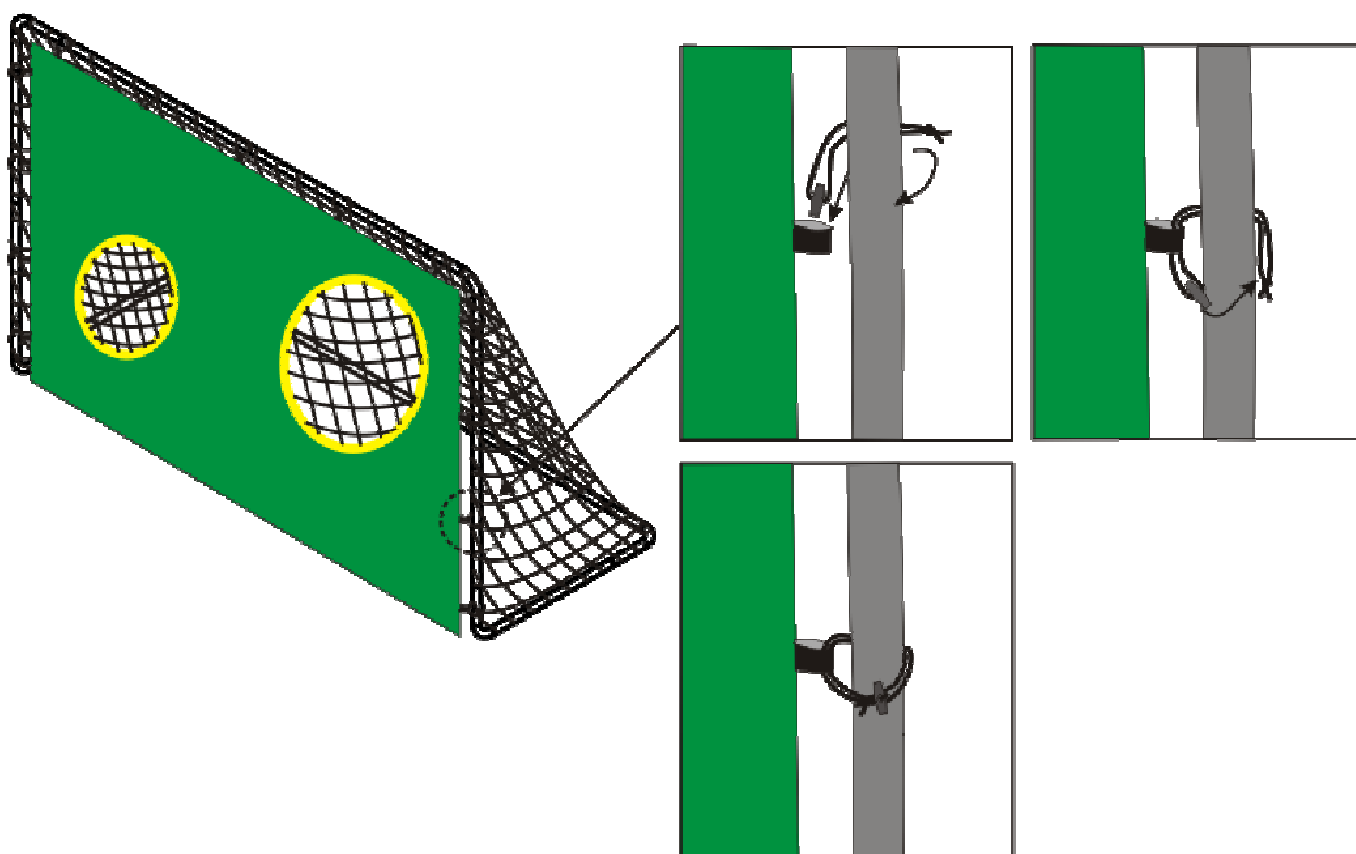

STEP 3

STEP 1: Hurkolja át a hálót az egyik saroktól a másikig, majd szerelje össze a kaput.

STEP 2: Erősítse a földhöz a kaput.

STEP 3: Erősítse a poliészter anyagot a kapuhoz.

Karbantartás

A kapu minőségi anyagból készült. Figyelmes használattal és karbantartással hosszantartó álmányt fog nyújtani a játékhöz. Kísérje figyelemmel a következő pontokat:

A játékosok ne viseljenek maguknál éles tárgyakat. Mindenéles tárgyat tarsanak távol a kaputól.

Mindig ellenőrizték le a kapu állapotát.

inSPORTline Hungary Kft.
Kossuth Lajos u. 65, 250 0 Esztergom
Tel: 0036-33-313242
insportline@insportline.hu
www.insportline.hu