

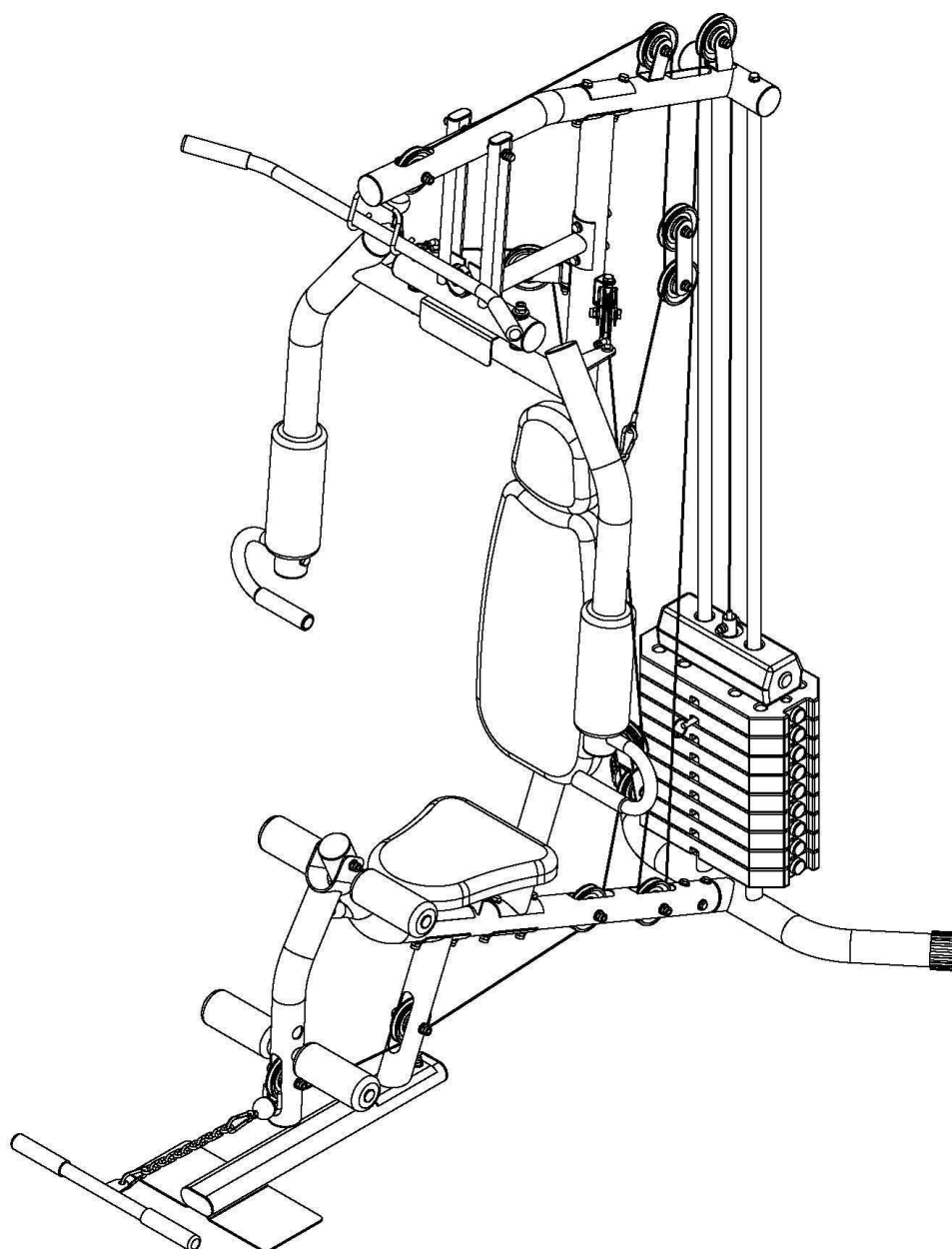

UŽIVATELSKÝ MANUÁL – CZ

IN 7255 Multifunkční posilovací věž inSPORTline ProfiGym C30



OBSAH

BEZPEČNOSTNÍ UPOZORNĚNÍ.....	3
BALENÍ.....	3
LIKVIDACE.....	3
ILUSTROVANÝ PŘEHLED DÍLŮ (1)	4
SEZNAM DÍLŮ (1).....	5
ILUSTROVANÝ PŘEHLED DÍLŮ (2)	6
SEZNAM DÍLŮ (2).....	7
MONTÁŽ	8
POKYNY KE CVIČENÍ.....	14
CVIKY	15
ZÁRUČNÍ PODMÍNKY, REKLAMACE.....	16

BEZPEČNOSTNÍ UPOZORNĚNÍ

DŮLEŽITÉ!

- Tento přístroj je navržen pouze pro domácí využití a hmotnost uživatele by neměla přesahovat 100kg.
- Výrobek používejte pouze k účelům, ke kterým je přímo určen. Při nesprávném používání může být ohrožena vaše bezpečnost. Výrobce není zodpovědný za škody na zdraví a majetku vzniklé v důsledku nesprávného používání přístroje.

POZOR!

1. Aby se riziko vzniku úrazu snížilo na minimum, byl přístroj navržen a vyroben v souladu s nejnovějšími bezpečnostními normami. Přístroj mohou používat pouze dospělé osoby.
2. Nesprávně vedený nebo nadměrný trénink může vést k poškození zdraví. Před zahájením cvičebního programu si nechejte provést lékařské vyšetření, abyste se ujistili, že pro vás nebude cvičení představovat žádné riziko. Tréninkový program sestavte na základě výsledků lékařské prohlídky.
3. Z bezpečnostních důvodů by si nikdy neměly s přístrojem hrát děti. Mohou nastat nepředvídatelné a nebezpečné situace – za případné úrazy nenese výrobce žádnou zodpovědnost.
4. Děti mohou přístroj používat pouze v případě, že jsou obeznámeny se správným způsobem cvičení a hrozícími riziky.
5. Montáž musí provádět dospělá osoba. Přístroj musí být umístěn na rovný a pevný povrch a lze jej začít používat až po úspěšném dokončení montáže.
6. Při častém používání doporučujeme provést minimálně jednou za dva měsíce kontrolu všech dílů (zejména spojovacího materiálu).
7. V případě poškození/opotřebení jakéhokoliv dílu přestaňte přístroj z bezpečnostních důvodů ihned používat. Poškozený díl vyměňte co nejdříve za nový.
8. Vždy se ujistěte, že jsou všechny polohovací části přístroje řádně zajištěny.
9. Ke cvičení vždy používejte vhodné oblečení a obuv.

BALENÍ









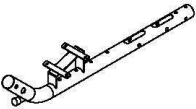
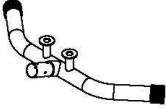
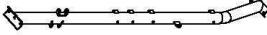
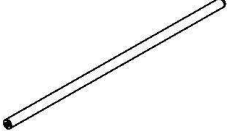
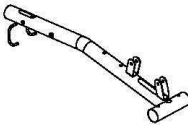
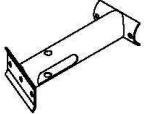
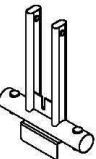
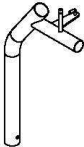
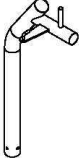
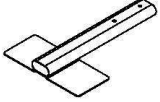
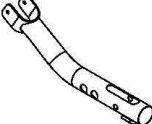

Přístroj je balen v recyklovatelných materiálech přátelských k životnímu prostředí:

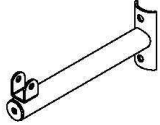
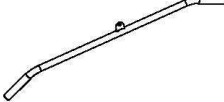
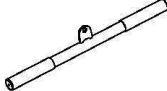
- Lepenková krabice
- Polystyrenová tvarová výplň (PS bez obsahu FCKW)
- Fólie a sáčky z PE
- Stahovací pásy z PP

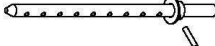
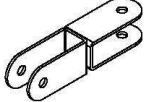
LIKVIDACE

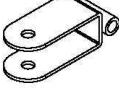
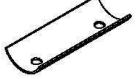
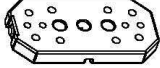
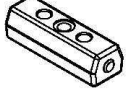
Balící materiály nepatří do běžného odpadu, zbavte se jich v souladu s ochranou životního prostředí.

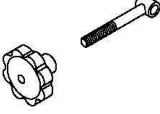









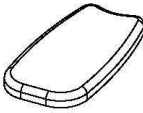

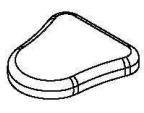
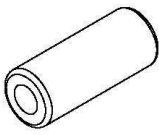
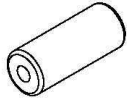

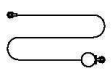
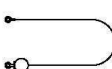

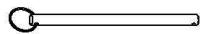
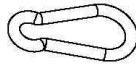
ILUSTROVANÝ PŘEHLED DÍLŮ (1)

A 	B 	C 	D 
E 	F 	G 	H 
I 	J 	K 	L 
M 	N 	O 	P 
Q 	R 	S 	T 
U 	V 	W 	X 
Y 	Z 	AA 	AB
AC	AD	AE	AF

SEZNAM DÍLŮ (1)

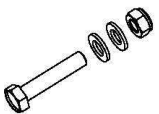
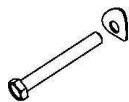
Označení	Název dílu	Počet kusů
A	Hlavní rám	1
B	Zadní nosník	1
C	Sloup	1
D	Vodící tyč	2
E	Horní rám	1
F	Spodní podpěra	1
G	Fixační rameno	1
H	Pravé rameno	1
I	Levé rameno	1
J	Přední nosník	1
K	Přední rameno	1
L	Osa	2
M	Železný váleček	2
N	Horní podpěra	1
O	Horní obouruční madlo	1
P	Spodní obouruční madlo	1
Q	Jednoruční madlo	2
R	Zdvihací tyč	1
S	Držák na 2 kladky 90°	1
T	Držák na 2 kladky 0°	2
U	Otočný držák kladky	2
V	Prohnutá montážní destička	3
W	Závaží	9
X	Horní závaží	1
Y	Kladka	13
Z	Pojistná ruční matice	1
AA	Vymezovací vložka	10

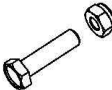
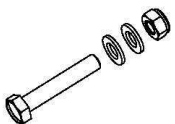
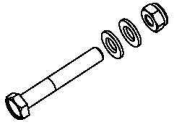
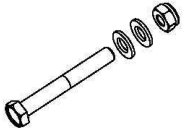
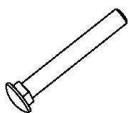
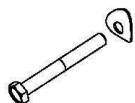
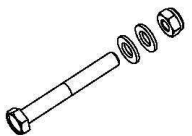
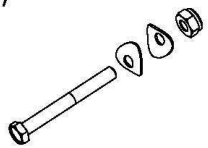
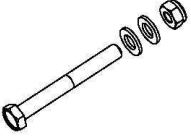
ILUSTROVANÝ PŘEHLED DÍLŮ (2)

1		2		3		4	
5		6		7		8	
9		10		11		12	
13		14		15		16	
17		18		19		20	
21		22		23		24	
25		26		27		28	
29		30		31		32	

SEZNAM DÍLŮ (2)

Označení	Název dílu	Počet kusů
1	Zádová opěra	1
2	Opěrka hlavy	1
3	Sedlo	1
4	Velký pěnový váleček	2
5	Malý pěnový váleček	4
6	Kabel bez koncovek	1
7	Dlouhý kabel s 1 koncovkou	1
8	Krátký kabel s 1 koncovkou	1
9	Gumová podložka	2
10	Kolík	1
11	Karabina	5
12	Řetízek	2
13	Šroub M12×165 + dvě podložky + dvě samojistící matice	1
14	Šroub M6*16 + podložka	4
15	Šroub M8*16 + prohnutá podložka	4
16	Šroub M8*35 + prohnutá podložka	2
17	Šroub M8×40 + dvě podložky + samojistící matice	1
18	Šroub M8*80 + prohnutá podložka	4
19	Šroub M12×20 + prohnutá podložka	2
20	Šroub M10×35 + samojistící matice	1
21	Šroub M10×50 + dvě podložky + samojistící matice	8
22	Šroub M10×60 + dvě podložky + samojistící matice	2
23	Šroub M10×70 + dvě podložky + samojistící matice	2
24	Vratový šroub M10×75	2
25	Šroub M10×75 + prohnutá podložka	2
26	Šroub M10×80 + dvě podložky + samojistící matice	5
27	Šroub M10×80 + dvě prohnuté podložky + samojistící matice	8
28	Šroub M10×85 + dvě podložky + samojistící matice	1
29	Samojistící matice M8	2
30	Samojistící matice M12 + velkoplošná podložka	2

MONTÁŽ

KROK 1

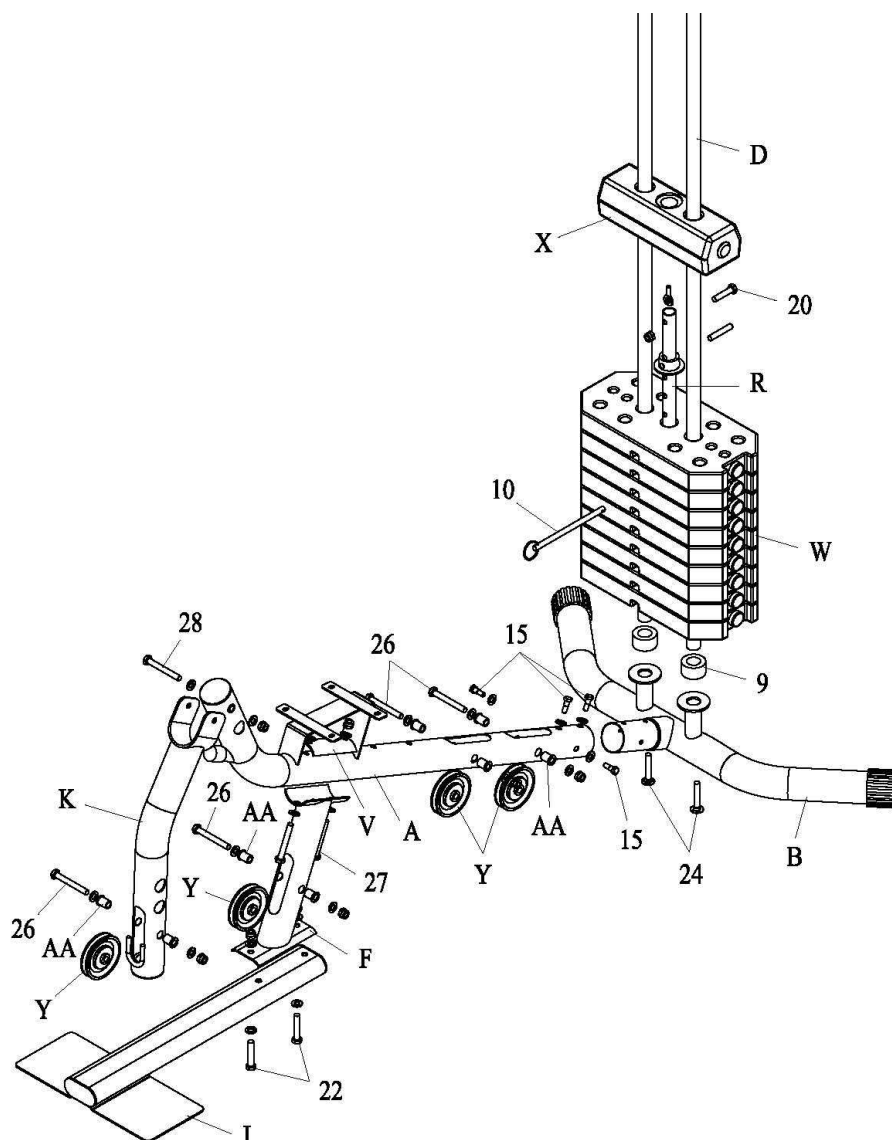

1. Připevněte zadní nosník (B) k hlavnímu rámu (A) pomocí čtyř šroubů M8*16 + prohnutých podložek (15).
2. Připevněte spodní podpěru (F) k přednímu nosníku (J) pomocí dvou šroubů M10*60 + podložek + samojistících matic (22).
3. Připevněte spodní podpěru (F) k hlavnímu rámu (A) pomocí montážní destičky (V) a dvou šroubů M10*80 + prohnutých podložek + samojistících matic (27).
4. Vsuňte vodící tyče (D) do otvorů v zadním nosníku (B) a zajistěte je pomocí dvou vratových šroubů M10*75 (24).
5. Nasuňte na vodící tyče (D) gumové podložky (9) a závaží (W). Vsuňte zvedací tyč (R) do otvoru ve středu závaží (W). Nakonec nasuňte na vodící tyče (D) horní závaží (X).
6. Připevněte posilovač nohou (K) k hlavnímu rámu (A) pomocí šroubu M10*85 + podložek + samojistících matic (28).
7. Pomocí šroubů M10*80 + podložek + samojistících matic (26) připevněte kladky (Y) k hlavnímu rámu (A), podpěře sedla (F) a posilovači nohou (K).

KROK 2

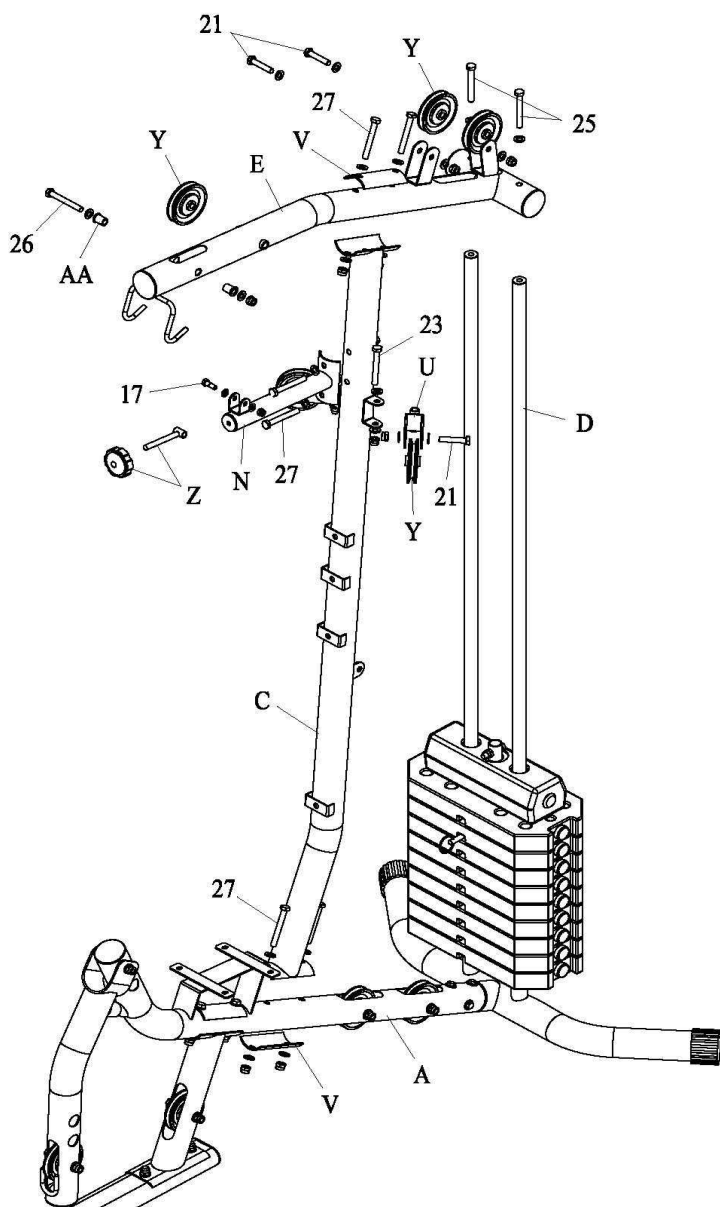

1. Připevňte k hlavnímu rámu (A) sloup (C) pomocí montážní destičky (V) a dvou šroubů M10*80 + prohnutých podložek + samojistících matic (27).
2. Připevňte ke sloupu (C) horní rám (E) pomocí montážní destičky (V) a dvou šroubů M10*80 + prohnutých podložek + samojistících matic (27).
3. Připevňte k hornímu rámu (E) vodící tyče (D) pomocí dvou šroubů M10*75 + prohnutých podložek (25).
4. Připevňte ke sloupu (C) otočný držák kladky (U) pomocí dvou šroubů M10*70 + podložek + samojistících matic (23).
5. Připevňte ke sloupu (C) horní podpěru (N) pomocí dvou šroubů M10*80 + prohnutých podložek + samojistících matic (27).
6. Připevňte pojistnou ruční matici (Z) k horní podpěře (N) pomocí šroubu M8*40 + podložek + samojistící matice (17).
7. Vložte kladku (Y) do otvoru v přední části horním rámu (E) a zafixujte ji pomocí šroubu M10*80 + podložek + samojistící matice (26) a vymezovacích vložek (AA).

8. Zafixujte v držácích na horním rámu (E) a v otočném držáku (U) kladky (Y) pomocí šroubů M10*50 + podložek + samojistících matic (21).

KROK 3

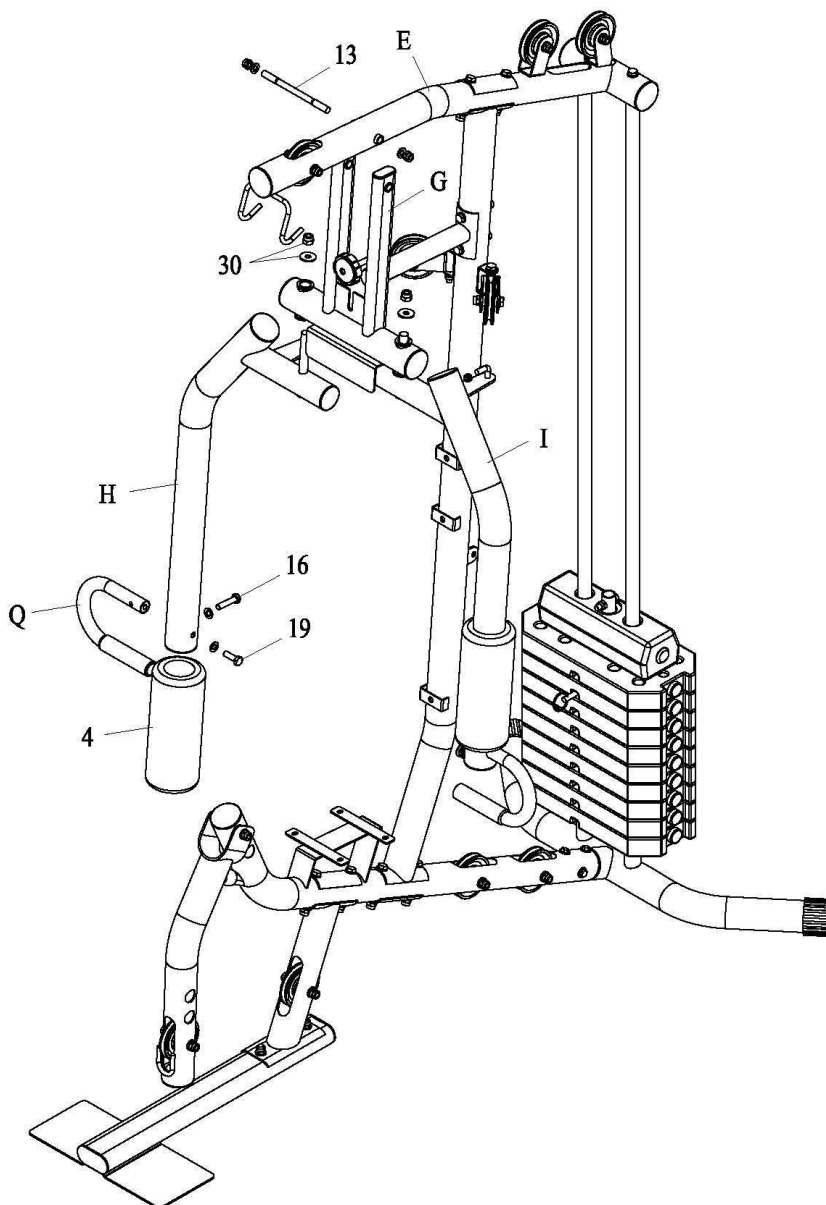

1. Připevněte fixační rameno (G) k hornímu rámu (E) pomocí šroubu M12*165 + podložek + samojistících matic (13).
2. Připevněte pravé a levé rameno (H a I) k fixačnímu ramenu (G) pomocí samojistících matic M12 + velkoplošných podložek (30).
3. Nasuňte velké pěnové válečky (4) na pravé a levé rameno (H a I).
4. Připevněte k pravému a levému ramenu (H a I) jednoruční madla (Q) pomocí dvou šroubů M12*20 + prohnutých podložek (19) a dvou šroubů M8*35 + prohnutých podložek (16).

KROK 4

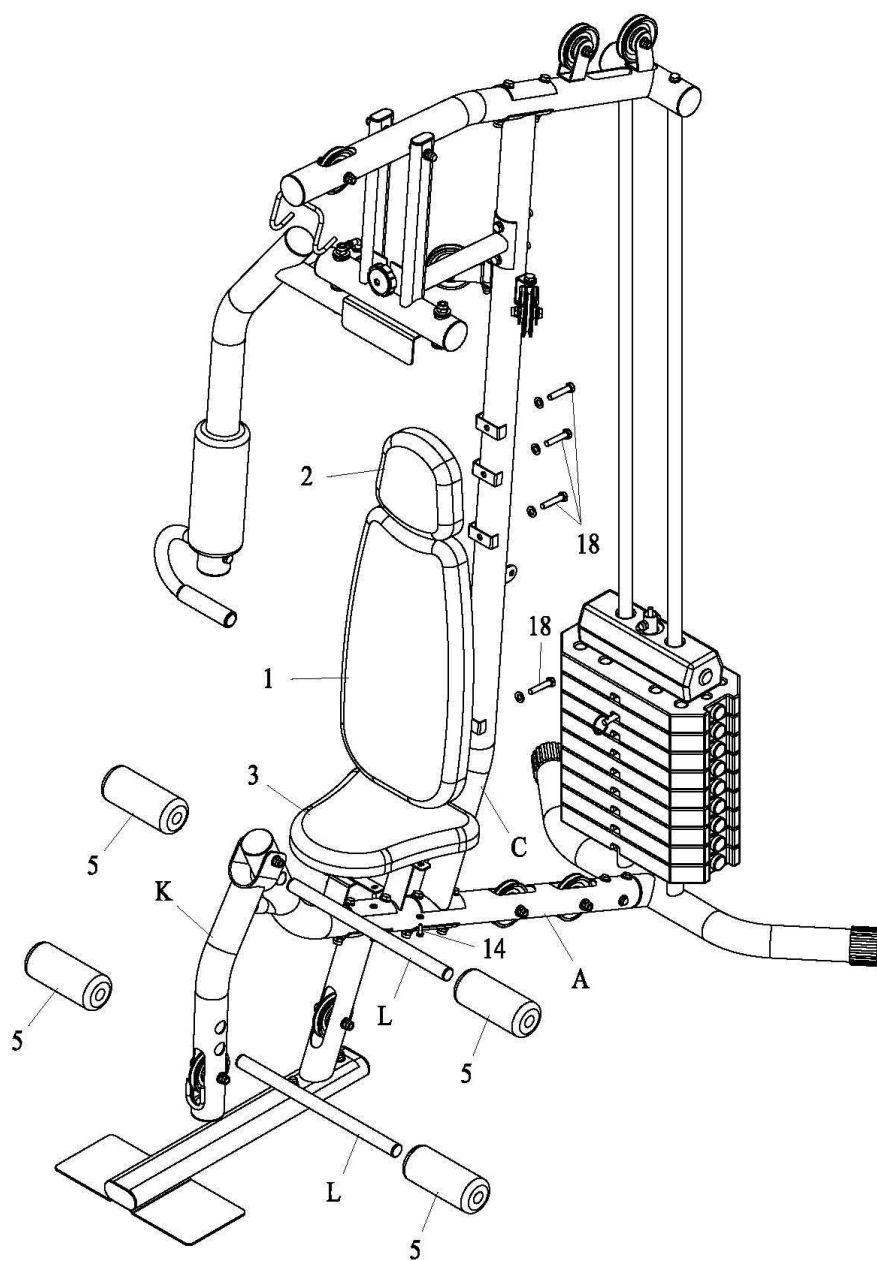

1. Připevněte k hlavnímu rámu (A) sedlo (3) pomocí čtyř šroubů M6*16 + podložek (14).
2. Připevněte ke sloupu (C) zádivou opěru (1) a opěrku hlavy (2) pomocí čtyř šroubů M8*80 + prohnutých podložek (18).
3. Prostrčte předním ramenem (K) osy opěrek (L).
4. Nasuňte na osy (L) pěnové válečky (5).

KROK 5

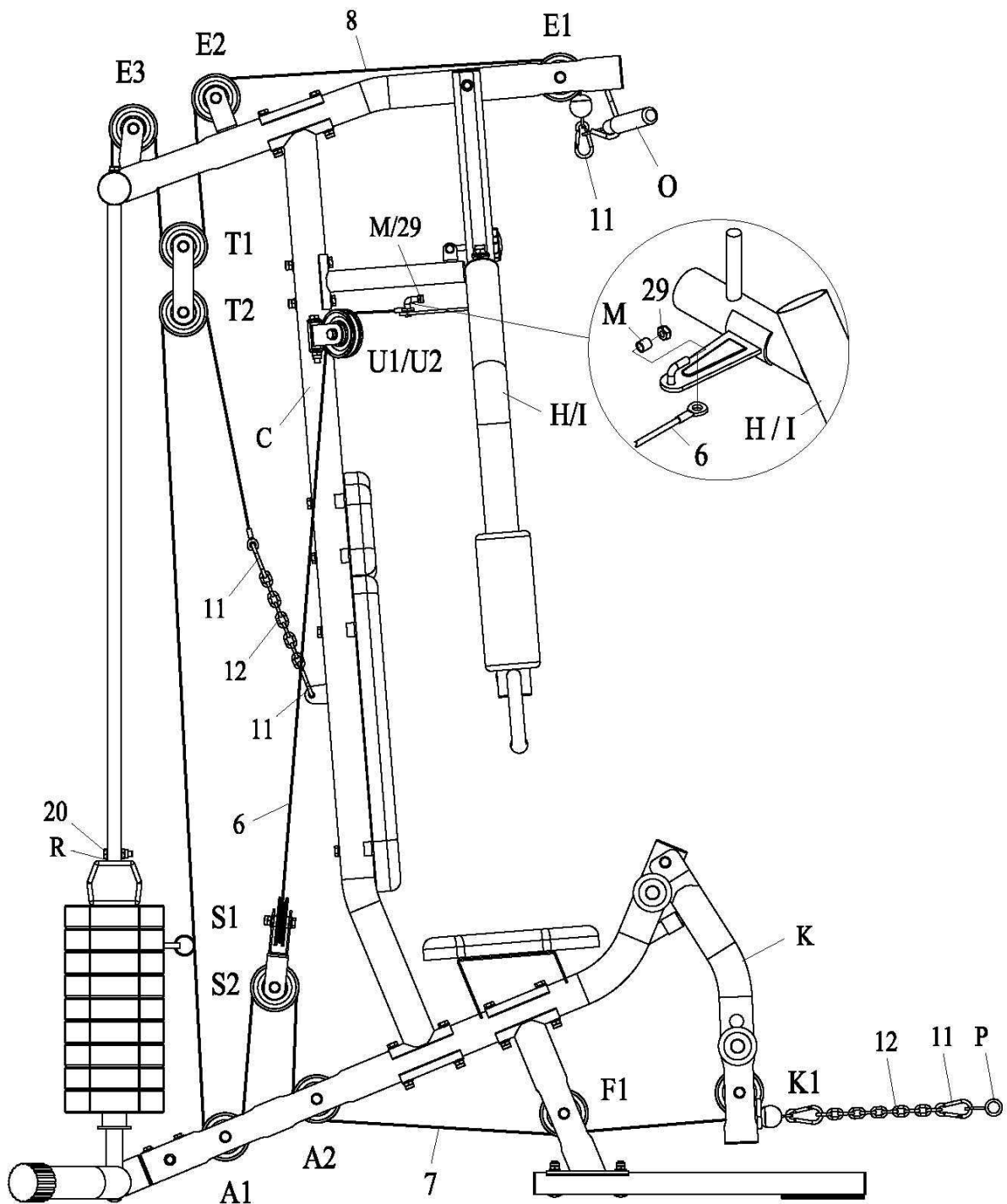

PROVLEČENÍ LANEK

1. Provlečte lanko bez koncovek (6):

Jeden konec lanka připevněte k pravému/levému pohyblivému ramenu pomocí železného válečku (M) a samojistící matice M8 (29). Provlečte lanko kladkou U1 a poté kladkou S1 upevněnou v držáku (S). Nakonec ved'te lanko přes kladku U2 k druhému pohyblivému ramenu a zafixujte jej pomocí železného válečku (M) a samojistící matice (29).

2. Provlečte krátké lanko s jednou koncovkou (8):

(Lanko provlékejte stranou bez koncovky)

Ved'te lanko přes kladky E1 a E2 na horním rámu (E) dolů ke kladce T1, která je upevněna v držáku (T). Provlečte lanko kladkou T1 a ved'te jej nahoru ke kladce E3 upevněné na horním rámu (E). Přichyťte lanko ke zdvihací tyči (R) pomocí šroubu M10*35 + samojistící matice (20).

3. Provlečte dlouhé lanko s jednou koncovkou (7):

(Lanko provlékejte stranou bez koncovky)

Ved'te lanko přes kladku K1 na předním ramenu (K), pod kladkou F1 na spodní podpěře (F), kolem kladky A2 na hlavním rámu (A), přes kladku S2 v držáku (S) a kolem kladky A1 na hlavním rámu (A). Poté ved'te lanko nahoru ke kladce T2 v držáku (T) a přichyťte lanko ke sloupu (C) pomocí karabin (11) a řetízku (12).

Pomocí karabiny připevněte k lanku (8) horní obouruční madlo (O).

Pomocí karabin (11) a řetízku (12) připevněte k lanku (7) spodní obouruční madlo (P).

POKYNY KE CVIČENÍ

DŮLEŽITÉ:

Před zahájením cvičebního programu se poraďte s lékařem o tom, zda pro vás cvičení na tomto přístroji nepředstavuje žádné zdravotní riziko. Tréninkový program sestavte na základě výsledků lékařské prohlídky. Následujícími cvičebními pokyny by se měli řídit pouze zcela zdraví lidé.

Tato posilovací věž je určena pro domácí využití a představuje univerzální multifunkční přístroj vhodný fitness trénink, zejména pak pro posilování svalů. Aby pro vás cvičení nepředstavovalo žádné zdravotní riziko, dodržujte vždy následující pokyny:

1. Začátečníci by se měli vyvarovat zvedání příliš těžkého závaží.
2. Trénink začínejte zvedáním závaží o takové hmotnosti, abyste byli schopni provést 15 opakování cviků bez jakýchkoliv dýchacích obtíží.
3. Při cvičení dýchejte pravidelně. Při zdvihu závaží (koncentrické fázi) vydechnete, při spouštění závaží (excentrické fázi) se nadechnete. Dýchejte pravidelně.
4. Všechny pohyby by měly být pomalé a plynulé, neprovádějte trhavé pohyby.
5. Cviky provádějte v maximálním rozsahu pohybu, aby nedošlo ke zkrácení svalstva. Během koncentrické/excentrické fáze svalstvo zpevněte, aby nebyly přetěžovány klouby.
6. Obzvláště důležité je, aby byla záda ve vzpřímené pozici. Toho docílíte jedině tehdy, pokud budete po celou dobu cviku udržovat zpevněné břišní svalstvo.
7. Mějte na paměti, že síla šlach a kloubů se nezvyšuje stejně rychle jako síla a objem svalstva. Proto intenzitu cvičení zvyšujte následně:
 - a. Nejprve zvyšte četnost tréninků (počet tréninků za týden)
 - b. Zvyšte délku tréninku (počet sérií jednotlivých cviků)
 - c. Zvyšte zátěž (hmotnost závaží)

DOPORUČENÍ KE CVIČENÍ

Pro dobrou tělesnou kondici a dobré zdraví je vhodný silový a vytrvalostní typ tréninku, ale rovněž také trénink zaměřený na nárůst svalové hmoty (tzv. hypertrofický či objemový trénink).

Během silového a vytrvalostního cvičení se používají lehčí závaží – přibližně 40-50% z maximální hmotnosti, kterou je jedinec schopen uzvednout – a cviky se provádějí svižně konstantní rychlostí. Při tomto typu tréninku by se měl počet opakování cviku pohybovat mezi 16-20.

Pro nárůst svalové hmoty se používají závaží o větší hmotnosti – přibližně 60-80% z maximální hmotnosti, kterou je jedinec schopen uzvednout – a cviky se provádějí pomaleji.

Objemovému tréninku by měly předcházet přibližně 4 týdny pravidelného silového a vytrvalostního cvičení. Na posílení a zpevnění svalstva by měly klást důraz zejména starší osoby trpící problémy s klouby.

Každý trénink začínejte sérií zahřívacích cviků. Vždy dopřejte svalům dostatečný čas na regeneraci. Cvičte 2x-3x týdně a snažte se trénink obohatit různorodými sportovními aktivitami (např. chůzí, joggingem, jízdou na kole a plaváním).

Brzy si všimnete, jak se díky pravidelnému tréninku postupně zlepšuje vaše tělesná kondice i celková nálada.







Zahřívací fáze



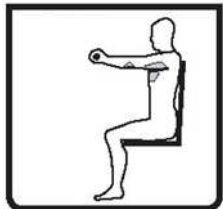

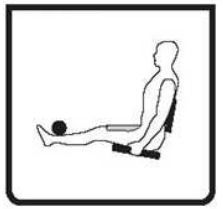

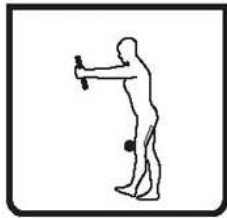
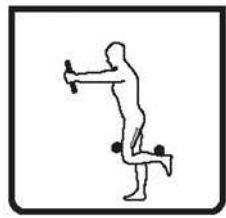
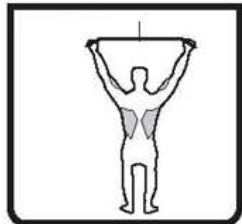
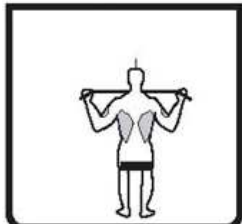
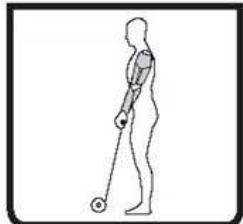
Prvních 5-10 minut tréninku věnujte strečinku a zahřívacím cvikům. Během zahřívací fáze se zvyšuje tělesná teplota, tepová frekvence i krevní oběh a organismus se připraví na následnou zátěž.

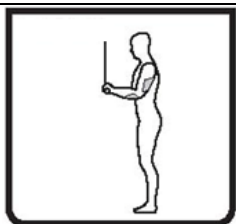
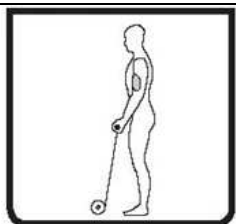
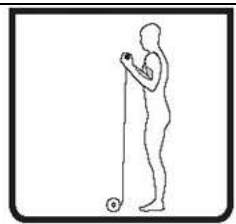
Fáze pro zklidnění organismu

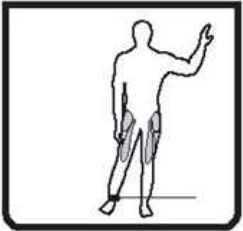
Během posledních 5-10 minut tréninku se zaměřte opět na strečink. Strečink slouží k protažení svalů a zmírnění negativních dopadů cvičení na organismus.

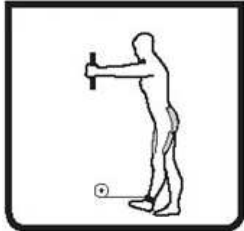
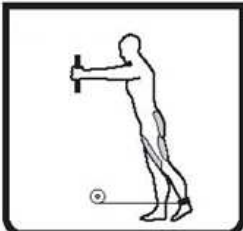
CVIKY

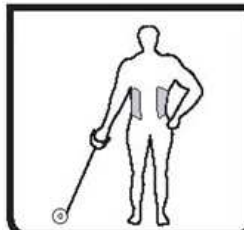
SOUPAŽNÝ TLAK (CHEST PRESS)		PŘEDKOPÁVÁNÍ (LEG EXTENSION)	
 <p>VÝCHOZÍ POZICE</p>	 <p>KRAJNÍ POZICE</p>	 <p>VÝCHOZÍ POZICE</p>	 <p>KRAJNÍ POZICE</p>
PŘÍTAHY K HRUDNÍKU VSEDĚ (SEATED MID ROW)		KRČENÍ NOHY ZA SEBE (LEG CURL)	
 <p>VÝCHOZÍ POZICE</p>	 <p>KRAJNÍ POZICE</p>	 <p>VÝCHOZÍ POZICE</p>	 <p>KRAJNÍ POZICE</p>
PŘÍTAHY HORNÍHO MADLA K HRUDNÍKU (LAT PULL DOWN)		PŘÍTAHY SPODNÍHO MADLA K HRUDNÍKU (UPRIGHT ROW)	
 <p>VÝCHOZÍ POZICE</p>	 <p>KRAJNÍ POZICE</p>	 <p>VÝCHOZÍ POZICE</p>	 <p>KRAJNÍ POZICE</p>
TRICPSOVÉ TLAKY (TRICEPS PUSH DOWN)		BICEPSOVÉ ZDVIHY (ARM CURL)	
 <p>VÝCHOZÍ POZICE</p>	 <p>KRAJNÍ POZICE</p>	 <p>VÝCHOZÍ POZICE</p>	 <p>KRAJNÍ POZICE</p>
ZVEDÁNÍ NOHY DO STRANY (OUTER THIGH)		ZVEDÁNÍ NOHY KŘÍŽEM DO STRANY (INNER THIGH)	

			
VÝCHOZÍ POZICE	KRAJNÍ POZICE	VÝCHOZÍ POZICE	KRAJNÍ POZICE
ZAKOPÁVÁNÍ (BACK KICK)		JEDNORUČNÍ ROZPAŽOVÁNÍ (DELTOID RAISE)	
			
VÝCHOZÍ POZICE	KRAJNÍ POZICE	VÝCHOZÍ POZICE	KRAJNÍ POZICE
ÚKLONY DO STRANY (SIDE BEND)			
			
VÝCHOZÍ POZICE	KRAJNÍ POZICE		

ZÁRUČNÍ PODMÍNKY, REKLAMACE

Všeobecná ustanovení a vymezení pojmů

Tyto záruční podmínky a reklamační řád upravují podmínky a rozsah záruky poskytované prodávajícím na zboží dodávané kupujícím, jakož i postup při vyřizování reklamačních nároků uplatněných kupujícím na dodané zboží. Záruční podmínky a reklamační řád se řídí příslušnými ustanoveními zákona č. 40/1964 Sb., Občanský zákoník, zákona č. 513/1991 Sb., Obchodní zákoník, a zákona č. 634/1992 Sb., Zákon o ochraně spotřebitele, ve znění pozdějších předpisů, a to i ve věcech těmito záručními podmínkami a reklamačním řádem nezmiňovaných.

Prodávajícím je společnost SEVEN SPORT s.r.o. se sídlem Bořivojova 35/878, 13000 Praha, I.Č. 26847264, zapsaná v obchodním rejstříku, vedeném Krajským soudem v Praze oddíl C, vložka 116888.

Vzhledem k platné právní úpravě se rozlišuje kupující, který je spotřebitelem a kupující, který spotřebitelem není.

„Kupující spotřebitel“ nebo jen „spotřebitel“ je osoba, která při uzavírání a plnění smlouvy nejedná v rámci své obchodní nebo jiné podnikatelské činnosti.

„Kupující, který není „spotřebitel“, je podnikatel, který nakupuje výrobky či užívá služby za účelem svého podnikání s těmito výrobky nebo službami. Tento kupující se řídí rámcovou kupní smlouvou a obchodními podmínkami v rozsahu, které se ho týkají a obchodním zákoníkem.

Tyto záruční podmínky a reklamační řád jsou nedílnou součástí každé kupní smlouvy uzavřené mezi prodávajícím a kupujícím. Záruční podmínky a reklamační řád jsou platné a závazné, pokud v kupní smlouvě či v dodatku v této smlouvě či jiné písemné dohodě nebude stranami dohodnuto jinak.

Záruční podmínky

Záruční doba

Prodávající poskytuje kupujícímu záruku za jakost zboží v délce 24 měsíců, pokud ze záručního listu, faktury ke zboží, dodacího listu, příp. jiného dokladu ke zboží nevyplývá odlišná délka záruční doby poskytovaná prodávajícím. Zákonná délka záruky poskytovaná spotřebiteli není tímto dotčena.

Zárukou za jakost přejímá prodávající závazek, že dodané zboží bude po určitou dobu způsobilé pro použití k obvyklému, příp. smluvenému účelu a že si zachová obvyklé, příp. smluvené vlastnosti.

Záruční podmínky se nevztahují na závady vzniklé:

zaviněním uživatele tj. poškození výrobku neodbornou reparací, nesprávnou montáží, nedostatečným zasunutím sedlové tyče do rámu

nesprávnou údržbou

mechanickým poškozením

opotřebením dílů při běžném používání (např. gumové a plastové části, pohyblivé mechanismy, atd.)

neodvratnou událostí, živelnou pohromou

neodbornými zásahy

nesprávným zacházením, či nevhodným umístěním, vlivem nízké nebo vysoké teploty, působením vody, neúměrným tlakem a nárazy, úmyslně pozměněným designem, tvarem nebo rozměry

Reklamační řád

Postup při reklamaci vady zboží

Kupující je povinen zboží, dodané prodávajícím prohlédnout co nejdříve po přechodu nebezpečí škody na zboží, resp. po jeho dodání. Prohlídku musí kupující provést tak, aby zjistil všechny vady, které je možné při přiměřené odborné prohlídce zjistit.

Při reklamaci zboží je kupující povinen na žádost prodávajícího prokázat nákup a oprávněnost reklamace fakturou nebo dodacím listem s uvedeným výrobním (sériovým) číslem, případně týmiž doklady bez sériového čísla. Neprokáže-li kupující oprávněnost reklamace těmito doklady, má prodávající právo reklamaci odmítnout.

Pokud kupující oznámí závadu, na kterou se nevztahuje záruka (např. nebyly splněny podmínky záruky, závada byla nahlášena omylem apod.), je prodávající oprávněn požadovat plnou úhradu nákladů, které vznikly v souvislosti s odstraňováním závady takto oznámené kupujícím. Kalkulace servisního zásahu bude v tomto případě vycházet z platného ceníku pracovních výkonů a nákladů na dopravu.

Pokud prodávající zjistí (testováním), že reklamovaný výrobek není vadný, považuje se reklamace za neoprávněnou. Prodávající si vyhrazuje právo požadovat úhradu nákladu, které vznikly v souvislosti s neoprávněnou reklamací.

V případě, že kupující reklamuje vady zboží, na které se vztahuje záruka podle platných záručních podmínek prodávajícího, provede prodávající odstranění vady formou opravy, případně výměny vadného dílu nebo zařízení za bezvadné. Prodávající je se souhlasem kupujícího oprávněn dodat výměnou za vadné zboží jiné zboží plně funkčně kompatibilní, ale minimálně stejných nebo lepších technických parametrů. Volba ohledně způsobu vyřízení reklamace dle tohoto odstavce náleží prodávajícímu.

Prodávající vyřídí reklamaci nejpozději do 30 dnů od doručení vadného zboží, pokud nebude dohodnuta lhůta delší. Za den vyřízení se považuje den, kdy bylo opravené nebo vyměněné zboží předáno kupujícímu. Není-li prodávající s ohledem na charakter vady schopen vyřídit reklamaci v uvedené lhůtě, dohodne s kupujícím náhradní řešení. Pokud k takové dohodě nedojde, je prodávající povinen poskytnout kupujícímu finanční náhradu formou dobropisu.

**SEVEN SPORT, s. r. o.**

Bořivojova 35/878 130 00 Praha 3, ČR IČO: 268 47 264, DIČ: CZ26847264
Objednávky: +420 556 300 970, objednavky@insportline.cz
Reklamáce: +420 556 770 190, mobil: +420 604 853 019, reklamace@insportline.cz
Servis: +420 556 770 190, mobil: +420 604 853 019, servis@insportline.cz
Fax: +420 556 770 192, (servis +420 556 770 191)
Web: www.insportline.cz, www.worker.cz, www.worker-moto.cz



Zastoupení pro Slovensko:

INSPORTLINÉ, s.r.o., Bratislavská 36, 911 05 Trenčín, IČO: 36311723, DIČ: SK2020177082
Objednávky: +421(0)326 526 701, +421(0)917 649 192, objednavky@insportline.sk
Reklamáce: +421(0)326 526 701, +421(0)918 408 519, reklamacie@insportline.sk
Fax: +421(0)326 526 705
Web: www.insportline.sk, www.worker.sk, www.worker-moto.sk

Datum prodeje:

Razítko a podpis prodejce: